

C E O R C E
1000

CFMOTO
BRASIL

MANUAL DO PROPRIETÁRIO

LEIA ESTE MANUAL COM ATENÇÃO!
ELE CONTÉM INFORMAÇÕES
IMPORTANTES DE SEGURANÇA

Este veículo não deve ser pilotado por pessoas menores de 16 anos de idade. Produto de uso exclusivo Off-road.

SUMÁRIO

Prefácio	4
Bem-vindo(a).....	4
Sistema EVAP (sistema de controle de emissões evaporativas).....	5
Palavras de sinalização	6
Números de identificação do veículo	11
Segurança do condutor	12
Restrições de idade.....	12
Conheça o seu veículo	12
Modificações do equipamento	13
Treinamento de segurança	14
Avisos sobre condução perigosa	14
Modificações do equipamento	20
Equipamentos de proteção e segurança	43
Equipamentos de proteção e segurança	44
Etiquetas de segurança e suas localizações	45
Funções & Controles	59
Controles da mão esquerda.....	59
Controles da mão direita.....	52
Pedal do freio	57
Tanque de combustível	59
Segurança sobre combustível.....	60
Seletor de marchas	61
Sistema CVT	63
Recursos do veículo	64
Indicadores e avisos do painel.....	67
Operando o Seu ATV	71
Período de amaciamento.....	71
Inspeção pré-condução	73

Ligando o motor	75
Operação do seletor de marchas	77
Transporte de carga	80
Pilotando com segurança	82
Pilotando com segurança	83
Procedimentos de Manutenção	100
Óleo do motor.....	100
Ajuste da válvula de admissão e escape do motor	103
Óleo da transmissão.....	104
Óleo da carcaça de transmissão.....	106
Sistema de arrefecimento.....	108
Coifas de proteção do eixo	112
Inspeção da vela de ignição.....	113
Elemento do filtro de ar.....	116
Detentor de fagulha	119
Ajuste da folga do acelerador	121
Inspeção da sapata do freio	121
Inspeção do sistema de freio	122
Inspeção e lubrificação do cabo.....	127
Lubrificação do pivô da suspensão	127
Roda e pneus.....	128
Bateria	130
Ajuste da suspensão dianteira e traseira.....	134
Limpeza & Armazenamento	137
Especificações Técnicas	154
GARANTIA LIMITADA DA CFMOTO PARA O BRASIL	161
Cronograma de Manutenção.....	174
Definição de Uso Severo	174
Cronograma de Manutenção Periódica e Legenda dos Ícones	176

PREFÁCIO

Bem-vindo(a)

Obrigado por adquirir um veículo CFMOTO e seja bem-vindo(a) à nossa família mundial de entusiastas do CFMOTO. Visite o nosso site www.cfmoto.com.br para ficar por dentro das últimas notícias, lançamentos de novos produtos, eventos futuros, oportunidades de carreira e muito mais.

A CFMOTO desenvolve, fabrica, comercializa e distribui os ATVs, motocicletas e scooters, veículos utilitários, barcos e motores esportivos mais confiáveis do mundo e com o melhor custo-benefício. Fundada em 1989 e formada por mais de 1200 sócios, a CFMOTO já desenvolveu 98 modelos de veículo e 51 modelos de motor, que são distribuídos em mais de 70 países e regiões. A CFMOTO cada vez mais se destaca mundialmente e ascende rapidamente no setor de esportes de potência e tem como objetivo fornecer produtos superiores a revendedores e fãs em todo o mundo.

Para uma condução segura e agradável do seu veículo siga as instruções e recomendações contidas neste manual do proprietário. Seu manual contém instruções para pequenos serviços de manutenção. Informações sobre reparos maiores estão descritas no Manual de Serviço da CFMOTO. A sua concessionária CFMOTO conhece muito bem o seu veículo e está interessada na sua total satisfação. Volte à sua concessionária caso haja qualquer necessidade de manutenção durante e após o período de garantia.

PREFÁCIO

ALERTA

O escapamento do motor deste produto contém substâncias químicas classificadas pelo Estado como causadoras de câncer e de defeitos congênitos ou prejudiciais ao sistema reprodutivo.

Sistema EVAP (Sistema de Controle de Emissões Evaporativas)

Não modifique o sistema EVAP. A modificação do sistema consiste em violação do regulamento da EPA. Garanta que nenhuma das mangueiras esteja entupida ou dobrada, caso contrário, a bomba de combustível poderá ser danificada ou o tanque alterado.

NOTA

Alguns recursos descritos neste manual podem não se aplicar aos modelos vendidos no BRASIL. Todas as descrições e instruções fornecidas são da perspectiva do condutor quando sentado no veículo.

PREFÁCIO

Palavras de Sinalização

Uma palavra de sinalização serve para chamar a atenção a uma ou mais mensagens de segurança, mensagens de danos de propriedade ou para designar um grau ou nível de risco elevado. As palavras de sinalização deste manual são ALERTA, ATENÇÃO e NOTA ou AVISO.

As seguintes palavras de sinalização e símbolos aparecem ao longo deste manual e no seu veículo. Nas ocasiões em que aparecem, estas palavras e símbolos informarão que a sua segurança estará em risco. Familiarize-se com os significados delas antes de continuar a ler o manual:

ALERTA

Esta palavra, juntamente com o ícone, indica perigo em potencial que poderá resultar em ferimentos graves ou morte.

ATENÇÃO

Este ícone e alerta de segurança indica um risco em potencial que pode resultar em ferimentos leves ou moderados e/ou danos ao veículo.

ATENÇÃO

Este ícone de segurança sem o ícone, indica uma situação que poderá resultar em danos ao veículo.

NOTA ou AVISO

Uma Nota ou Aviso indica informações ou instruções importantes

PREFÁCIO

**⚠ ALERTA PARA O ATV TIPO II
(Veículo para 2 pessoas)**

O uso inadequado do veículo pode resultar em LESÕES GRAVES ou MORTE



SEMPRE USE CAPACETE APROVADO E EQUIPAMENTO DE PROTEÇÃO

NUNCA PILOTE EM ESTRADAS PÚBLICAS

NUNCA TRANSPORTE MAIS DE UM PASSAGEIRO

NUNCA USE COM DROGAS OU ÁLCOOL

PREFÁCIO

NUNCA:

- Pilote sem o devido treinamento ou instrução.
- Pilote em estradas públicas. Poderá ocorrer colisão com outros veículos.
- Pilote em velocidades muito rápidas para sua habilidade ou condições.
- Consuma **ÁLCOOL** ou **DROGAS** antes ou durante a condução deste veículo.
- Nunca transporte mais de um passageiro.

SEMPRE:

- Evite superfícies pavimentadas, pois elas afetam adversamente a direção e o controle.
- Use as técnicas de pilotagem adequadas para evitar que o veículo capote em ladeiras, terrenos acidentados ou curvas.
- Use proteção para os olhos, capacete e roupas protetoras.

PREFÁCIO

**LEIA O MANUAL DO PROPRIETÁRIO.
SIGA TODAS AS INSTRUÇÕES E ADVERTÊNCIAS.**

⚠️ ALERTA

Leia, compreenda e siga todas as instruções e precauções de segurança contidas neste manual e em todas as etiquetas adesivas do produto. Deixar de seguir as instruções e precauções de segurança poderá causar ferimentos graves ou morte.

⚠️ ALERTA

O gás de escape do motor deste produto contém monóxido de carbono, um gás mortal que pode causar dor de cabeça, tontura, enjoo, perda de consciência ou, até mesmo, morte.

INTRODUÇÃO

Obrigado por adquirir um veículo CFMOTO e seja bem-vindo(a) à nossa família mundial de proprietários CFMOTO. Temos orgulho em produzir uma empolgante linha de produtos utilitários e recreativos:

- All terrain vehicles (ATVs).
- Veículos utilitários (UTV) e Side-by-Side (SSV) (fazenda, patrulha, proteção florestal e caça).
- Motocicletas e Scooters.

A CFMOTO, empresa especializada na produção de motores refrigerados a líquido, é fornecedora de nível superior na China. Em comparação aos motores refrigerados a ar, o arrefecimento do motor por líquido é mais eficaz, a temperatura do óleo é mais estável, o motor tem maior potência com menos consumo de combustível, além de ter uma vida útil mais longa.

Para uma condução segura e agradável do seu veículo siga as instruções e recomendações contidas neste manual do proprietário. Seu manual contém instruções para pequenos serviços de manutenção.

As informações sobre os reparos mais frequentes estão descritas no Manual de Serviço da CFMOTO. Estes reparos devem ser realizados somente por um técnico e uma concessionária autorizada CFMOTO. A sua concessionária CFMOTO conhece muito bem o seu veículo e está interessada na sua total satisfação. Volte à sua concessionária caso haja qualquer necessidade de serviço.

Devido as constantes melhorias do design e da qualidade da produção dos componentes, algumas pequenas discrepâncias podem acontecer entre o veículo real e as informações apresentadas nesta publicação. As representações e/ou procedimentos desta publicação são destinados apenas para fins de referência. A versão mais atual deste manual pode ser encontrada online no site www.cfmotousa.com.

INTRODUÇÃO

NÚMEROS DE IDENTIFICAÇÃO DO VEÍCULO

Registre os números de identificação do seu veículo nos espaços fornecidos. Remova a chave reserva e guarde ela em um lugar seguro. A chave pode ser duplicada apenas através de uma das chaves existentes.

Portanto, se as 2 chaves forem perdidas, o kit de bloqueio completo deverá ser substituído.

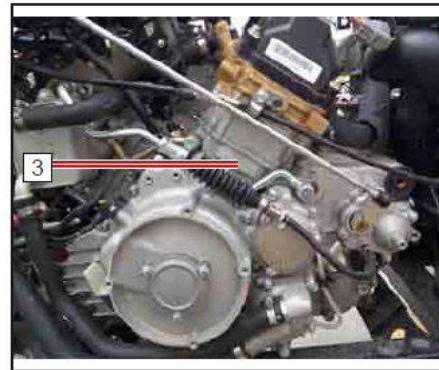
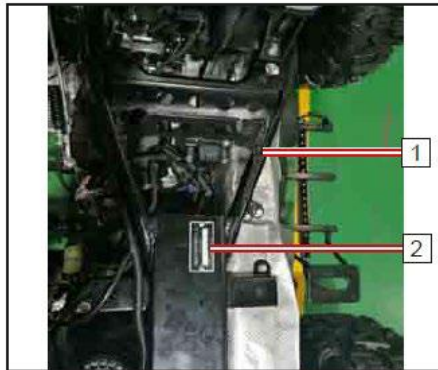

Número de identificação do veículo:

Número do modelo do veículo:

Número de série do motor:

SEGURANÇA DO CONDUTOR

ALERTA

Deixar de seguir os alertas e advertências contidos neste manual pode causar ferimentos graves ou morte. Um ATV não é um brinquedo e pode ser perigoso pilotá-lo. Este veículo se comporta de maneira diferente de outros veículos como carros ou motocicletas. Se você não tomar as devidas precauções uma colisão ou capotamento poderá ocorrer rapidamente, mesmo durante manobras de rotina, como fazer curvas ou passar por obstáculos.

Leia este manual do proprietário. Entenda todos os alertas de segurança, precauções e procedimentos operacionais antes de pilotar este ATV.

Um pacote contendo informações importantes sobre segurança do ATV deve estar junto ao manual do proprietário. Se você não localizar este pacote ou se ele tiver sido removido, entre em contato com a sua concessionária.

Restrições de Idade

Este veículo é um VEÍCULO APENAS PARA ADULTOS. Menores de 16 anos estão expressamente proibidos de pilotá-lo. Não são permitidos passageiros com menos de 12 anos nos veículos CFMOTO projetados para transportar passageiros.

Conheça o Seu veículo

Como proprietário do veículo, você é responsável pela sua própria segurança, pela segurança de terceiros e pela proteção do meio ambiente. Leia e compreenda o manual do proprietário, pois ele contém informações valiosas sobre todos os aspectos do seu veículo, incluindo, os procedimentos de operação e condução.

SEGURANÇA DO CONDUTOR

Modificações do Equipamento

A CFMOTO está preocupada com a segurança de seus clientes e do público em geral. Portanto, nós fortemente recomendamos que nossos clientes não instalem no veículo qualquer equipamento ou componente que possa aumentar a velocidade ou potência do veículo e que não façam nenhuma modificação no veículo para tais propósitos. Quaisquer modificações nos componentes originais do veículo criarão um risco substancial à segurança e aumentarão o risco de lesões corporais. A garantia do seu veículo será cancelada caso qualquer componente ou acessório não aprovado seja instalado no veículo ou caso qualquer modificação seja feita no veículo para aumentar a sua velocidade ou potência.

NOTA

Equipamentos e acessórios adicionados que podem alterar as características do manuseio e desempenho do veículo incluem, mas não se limitam a, cortadores, lâminas para arado, pneus de tamanho grande, pulverizadores, racks grandes, kits de elevação e reboques. Utilize apenas componentes aprovados e familiarize-se com a função e com o efeito deles no veículo.

SEGURANÇA DO CONDUTOR

Treino de Segurança

Ao comprar o seu novo ATV, a concessionária ofereceu um curso prático de treinamento de segurança que abrange todos os aspectos da segurança do veículo. Você também recebeu materiais impressos que explicam os procedimentos de uma pilotagem segura. Você deverá revisar essas informações regularmente. Se você comprou um ATV usado de um terceiro que não seja uma concessionária, você poderá solicitar o treinamento de segurança a qualquer concessionária autorizada.

Familiarize-se com todas as leis e normas relativas à condução deste veículo em sua região. A CFMOTO recomenda que você siga rigorosamente o cronograma de manutenção descrito no manual do proprietário. Este cronograma de manutenção preventiva é projetado para garantir que todos os componentes críticos do veículo sejam completamente inspecionados em intervalos específicos. As seguintes palavras de sinalização e símbolos aparecem ao longo deste manual e no seu ATV. Nas ocasiões em que aparecem, estas palavras e símbolos informarão que a sua segurança estará em risco. Familiarize-se com os seus significados antes de continuar a ler o manual.

Avisos Sobre Condução Perigosa

Ferimentos graves ou morte pode ocorrer se você não seguir as seguintes instruções e procedimentos descritos e detalhados no manual do proprietário:

ALERTA

- Leia este manual e todas as etiquetas adesivas atentamente e siga os procedimentos de condução neles descritos.
- Nunca pilote este ATV sem a devida instrução. Faça o curso de treinamento. Iniciantes devem receber treinamento de um instrutor certificado. Entre em contato com uma concessionária autorizada para saber mais sobre os cursos de treinamento perto de você.
- Nunca permita que menores de 16 anos pilotem o veículo.
- Nunca permita que um convidado pilote o ATV a menos que o convidado tenha lido este manual e todas as etiquetas de advertência, e tenha concluído um curso de treinamento de segurança certificado.

SEGURANÇA DO CONDUTOR

- Nunca pilote este ATV sem a devida instrução. Faça o curso de treinamento. Iniciantes devem receber treinamento de um instrutor certificado. Entre em contato com uma concessionária autorizada de ATVs para saber mais sobre os cursos de treinamento perto de você.
- Nunca permita que menores de 16 anos pilotem o veículo.
- Nunca permita que um convidado pilote o ATV a menos que o convidado tenha lido este manual e todas as etiquetas de advertência, e tenha concluído um curso de treinamento de segurança certificado.
- Nunca opere este ATV sem um capacete aprovado que se ajuste corretamente à sua cabeça. Sempre use proteção para os olhos (óculos de proteção ou viseira), luvas, camisa de mangas longas ou jaqueta, calças compridas e botas acima da panturrilha.
- Nunca consuma álcool ou drogas antes ou durante a operação deste ATV.
- Nunca pilote em velocidade excessiva. Ande em uma velocidade apropriada para o terreno, para a sua visibilidade e para a sua condição e experiência de pilotagem.
- Nunca tente empinar, saltar ou fazer qualquer outro tipo de acrobacia.
- Sempre inspecione o seu ATV antes de usá-lo para garantir que ele esteja em condições seguras de condução.
- Sempre siga o cronograma e os procedimentos de inspeção e manutenção descritos no manual do proprietário.

SEGURANÇA DO CONDUTOR

- Sempre mantenha ambas as mãos no guidão e ambos os pés nos apoios para os pés do ATV durante a operação.
- Pilote devagar e tome muito cuidado ao conduzir por terrenos desconhecidos. Esteja sempre atento às condições do terreno.
- Nunca pilote em terrenos excessivamente irregulares, escorregadios ou soltos.
- Siga sempre os procedimentos adequados conforme descritos neste Manual do Proprietário. Pratique fazer curvas em baixa velocidade antes de tentar fazer curvas em alta velocidade. Não faça uma curva em uma velocidade excessiva.
- Sempre leve o ATV à uma concessionária autorizada para inspeção caso ele tenha se envolvido em um acidente.
- Nunca pilote em ladeiras muito íngremes para o veículo ou para a sua habilidade. Pratique em ladeiras menores antes de tentar pilotar em ladeiras maiores.
- Siga sempre os procedimentos adequados para subir ou descer ladeiras. Sempre verifique o terreno cuidadosamente antes de subir qualquer ladeira.
- Nunca suba ladeiras com superfícies excessivamente escorregadias ou soltas. Coloque o seu peso para a frente.
- Nunca abra o acelerador de repente ou faça alterações súbitas de velocidade.
- Nunca suba e passe pelo topo de uma ladeira em alta velocidade.

SEGURANÇA DO CONDUTOR

- Siga sempre os procedimentos adequados para descer e frear em ladeiras. Verifique o terreno cuidadosamente antes de começar a descer qualquer ladeira. Coloque o seu peso para trás. Nunca desça uma ladeira em alta velocidade. Evite descer uma ladeira na diagonal - isso fará com que o veículo se incline para o lado. Sempre que possível, desça reto até o fim da ladeira.
- Siga sempre os procedimentos adequados para fazer a travessia lateral de uma ladeira. Evite ladeiras com superfície excessivamente escorregadia ou solta. Coloque o seu peso no ATV para o lado de cima da ladeira. Nunca tente ligar o ATV em qualquer ladeira até que você tenha dominado a técnica (em superfície plana) descrita neste manual para realizar curvas. Sempre que possível, evite fazer a travessia lateral de uma ladeira íngreme.
- Sempre use os procedimentos adequados se você parar ou começar a se movimentar para trás ao subir uma ladeira. Para evitar parar, mantenha a velocidade constante ao subir uma ladeira. Se você parar ou começar a voltar para trás, siga o procedimento especial de frenagem descrito neste manual. Sempre desça para o lado para cima da ladeira ou para um dos lados do ATV se ele estiver apontado para o topo da ladeira. Dê meia volta com o ATV e suba nele novamente seguindo o procedimento descrito neste manual.

SEGURANÇA DO CONDUTOR

- Sempre confira os obstáculos antes de pilotar em uma nova área. Nunca tente passar por grandes obstáculos, como grandes rochas ou árvores caídas. Ao operar sobre obstáculos, siga sempre os procedimentos adequados conforme descritos neste manual.
- Sempre tenha cuidado ao patinar ou derrapar. Em superfícies escorregadias como o gelo, pilote devagar e tome cuidado extra para reduzir as chances de derrapar ou perder o controle.
- Evite pilotar o ATV através de águas profundas ou de fluxo rápido. Se for inevitável passar por águas que excedam a profundidade máxima recomendada, pilote lentamente e equilibre o peso com cuidado. Evite movimentos bruscos e mantenha um movimento de avanço lento e constante.
- Freios molhados podem ter sua capacidade de frenagem reduzida. Teste os freios após passar pela água. Se necessário, aplique os freios várias vezes enquanto pilota lentamente para que o atrito os seque por completo.
- Sempre confira se existem obstáculos ou pessoas atrás do ATV antes de operar em marcha à ré. Quando for seguro proceder em marcha ré, vá devagar e evite curvas fechadas.

SEGURANÇA DO CONDUTOR

- Sempre utilize o tamanho e o tipo de pneu específico para o seu ATV e mantenha a pressão adequada dos pneus.
- Nunca faça modificações inadequadas no veículo e nunca utilize acessórios inapropriados.
- Nunca exceda a capacidade de carga máxima recomendada para este ATV. A carga deve ser devidamente distribuída e fixada com segurança. Reduza a velocidade e siga as instruções deste manual para transportar carga ou puxar um reboque. Permita uma distância maior para a frenagem.
- Sempre retire a chave da ignição quando o veículo não estiver em uso para impedir o uso não autorizado ou a partida acidental.
- Crianças ou animais de estimação não devem ser transportados nos racks.
- Nunca toque nas partes móveis como rodas, eixos de transmissão, etc.

PARA MAIS INFORMAÇÕES SOBRE SEGURANÇA NO ATV, ENTRE EM CONTATO COM A SUA CONCESSIONÁRIA

SEGURANÇA DO CONDUTOR

Modificações do Equipamento

A CFMOTO está preocupada com a segurança de seus clientes e do público em geral. Portanto, nós fortemente recomendamos que nossos clientes não instalem no veículo qualquer equipamento ou componente que possa aumentar a velocidade ou potência do veículo e que não façam nenhuma modificação no veículo para tais propósitos. Quaisquer modificações nos componentes originais do veículo criarão um risco substancial à segurança e aumentarão o risco de lesões corporais. A garantia do seu veículo será cancelada caso qualquer componente ou acessório não aprovado seja instalado no veículo ou caso qualquer modificação seja feita no veículo a fim de aumentar a velocidade ou potência dele.

NOTA

Equipamentos e acessórios adicionados que podem alterar as características do manuseio e desempenho do veículo incluem, mas não se limitam a, cortadores, lâminas para arado, pneus de tamanho grande, pulverizadores, racks grandes, kits de elevação e reboques. Utilize apenas componentes aprovados e familiarize-se com a função e com o efeito deles no veículo.

SEGURANÇA DO CONDUTOR

⚠️ ALERTA

PERIGO POTENCIAL:

Pilotar este veículo sem a devida instrução.

O QUE PODE ACONTECER:

O risco de um acidente aumenta bastante se o condutor não souber operar o ATV adequadamente em diferentes situações e em diferentes tipos de terreno.

COMO EVITAR O PERIGO:

Condutores iniciantes e inexperientes devem concluir um curso de treinamento certificado oferecido por um revendedor. Os pilotos devem praticar regularmente as habilidades aprendidas no curso e as técnicas de pilotagem descritas no manual do proprietário.

⚠️ ALERTA

PERIGO POTENCIAL:

Deixar de cumprir as recomendações de idade mínima para este ATV.

O QUE PODE ACONTECER:

Ferimentos graves e/ou morte podem ocorrer se uma criança com idade inferior a recomendada operar um ATV. Mesmo que a criança esteja dentro da faixa etária recomendada para operar este veículo, ela pode não ter a habilidade, a capacidade ou o julgamento necessário para pilotar com segurança e, portanto, estará suscetível a acidentes ou lesões.

COMO EVITAR O PERIGO:

Menores de 16 anos estão expressamente proibidos de pilotá-lo.

SEGURANÇA DO CONDUTOR

⚠️ ALERTA

PERIGO POTENCIAL:

Transportar mais passageiros do que a capacidade de passageiros permitida.

O QUE PODE ACONTECER:

O passageiro que não está devidamente sentado poderá ser lançado para fora do veículo de forma inesperada ou encostar em algum dos componentes mecânicos móveis do veículo. Em ambos os casos, poderão acontecer lesões grave ou morte. Transportar 2 ou mais passageiros reduz muito a capacidade do piloto de equilibrar e controlar o ATV.

COMO EVITAR O PERIGO:

Nunca transporte múltiplos passageiro.

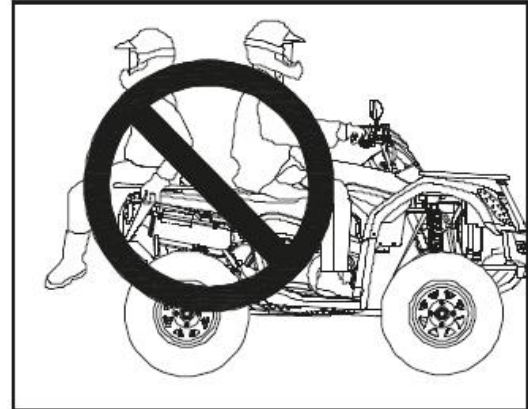

SEGURANÇA DO CONDUTOR

⚠️ ALERTA

PERIGO POTENCIAL:

Pilotar por superfícies pavimentadas, como calçadas, estacionamentos ou estradas e ruas públicas.

O QUE PODE ACONTECER:

Os pneus deste veículo foram projetados para uso off-road. Pilotar por superfícies pavimentadas afeta bastante a dirigibilidade do veículo podendo resultar em perda de controle e/ou acidente.

COMO EVITAR O PERIGO:

Nunca conduza em superfícies pavimentadas. Se for inevitável, diminua a velocidade e não faça manobras bruscas tanto em curvas quanto na frenagem.

Se não permitido por lei, nunca opere o ATV em estradas ou ruas públicas. Verifique as leis locais para determinar se é legal ou não.



SEGURANÇA DO CONDUTOR

⚠ ALERTA

PERIGO POTENCIAL:

Pilotar este veículo sem usar capacete aprovado, proteção para os olhos e roupas de proteção.

O QUE PODE ACONTECER:

Pilotar sem um capacete aprovado aumenta o risco de ferimentos graves na cabeça ou morte em caso de acidente. Pilotar sem proteção para os olhos pode resultar em um acidente e aumenta as chances de lesões oculares graves em caso de acidente.

COMO EVITAR O PERIGO:

Use sempre um capacete aprovado que se ajuste corretamente à sua cabeça.

Sempre use proteção para os olhos (óculos de proteção ou viseira) luvas, camisa de mangas longas ou jaqueta, calças compridas e botas acima da panturrilha.

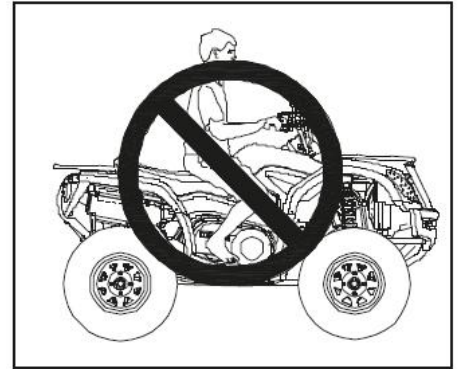

SEGURANÇA DO CONDUTOR

ALERTA

PERIGO POTENCIAL:

Pilotar o veículo após consumo de álcool ou drogas.

O QUE PODE ACONTECER:

O consumo de álcool e/ou drogas pode afetar seriamente o julgamento do condutor. O tempo de reação do piloto será mais lento e o seu equilíbrio e a sua percepção serão afetados. O consumo de álcool e/ou drogas antes ou durante a operação do veículo pode resultar em um acidente que cause ferimentos graves ou morte.

COMO EVITAR O PERIGO:

Nunca consuma álcool ou drogas antes ou durante a operação deste ATV.



SEGURANÇA DO CONDUTOR

⚠️ ALERTA

PERIGO POTENCIAL:

Pilotar o ATV em velocidade excessiva.

O QUE PODE ACONTECER:

A velocidade excessiva aumenta a chance de o piloto perder o controle, o que pode resultar em um acidente.

COMO EVITAR O PERIGO:

Sempre opere a uma velocidade adequada ao terreno, visibilidade, condições de pilotagem e de acordo com a sua experiência.

⚠️ ALERTA

PERIGO POTENCIAL:

Tentar empinar, saltar ou fazer qualquer outro tipo de acrobacia.

O QUE PODE ACONTECER:

As acrobacias aumentam a chance de um acidente, incluindo uma capotagem.

COMO EVITAR O PERIGO:

Nunca tente empinar, saltar ou fazer qualquer outro tipo de acrobacia. Evite se exhibir ao pilotar.

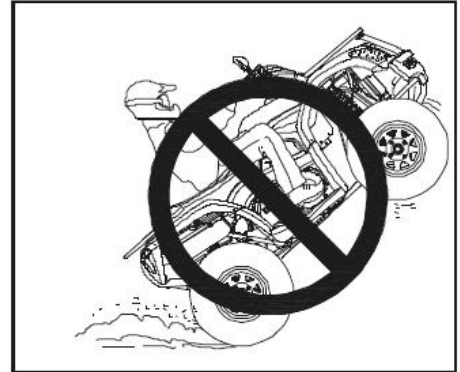

SEGURANÇA DO CONDUTOR

ALERTA

PERIGO POTENCIAL:

Deixar de inspecionar o veículo antes de pilotá-lo. Deixar de realizar a devida manutenção do veículo.

O QUE PODE ACONTECER:

A manutenção deficiente aumenta a possibilidade de um acidente ou danos ao equipamento.

COMO EVITAR O PERIGO:

Sempre inspecione o seu ATV antes de usá-lo para garantir que ele esteja em condições seguras de condução. Sempre siga o cronograma e os procedimentos de inspeção e manutenção descritos no manual do proprietário.

ALERTA

PERIGO POTENCIAL:

Retirar as mãos do guidão ou os pés dos apoios de pés durante a pilotagem.

O QUE PODE ACONTECER:

Andar sem uma das mãos ou retirar um dos pés do apoio pode reduzir a sua capacidade de controlar o ATV ou pode fazer com que você perca o equilíbrio e caia do ATV.

Se você não mantiver seus pés firmes no apoio ou retirar um ou ambos pés do apoio, seus pés ou pernas poderão entrar em contato com uma das rodas traseiras, o que causará lesões e um acidente.

COMO EVITAR O PERIGO:

Sempre mantenha ambas as mãos no guidão e ambos os pés nos apoios para os pés do ATV durante a pilotagem.

SEGURANÇA DO CONDUTOR

⚠️ ALERTA

PERIGO POTENCIAL:

Deixar de prestar atenção extra ao pilotar por terrenos desconhecidos.

O QUE PODE ACONTECER:

Terrenos desconhecidos podem conter pedras, saliências ou buracos ocultos que podem causar perda de controle ou capotagem.

COMO EVITAR O PERIGO:

Pilote devagar e tome muito cuidado ao conduzir por terrenos desconhecidos. Esteja sempre atento às mudanças nas condições do terreno.



SEGURANÇA DO CONDUTOR

⚠️ ALERTA

PERIGO POTENCIAL:

Deixar de tomar cuidado extra ao conduzir por terrenos excessivamente irregulares, escorregadios ou soltos.

O QUE PODE ACONTECER:

Pilotar por terrenos excessivamente irregulares, escorregadios ou soltos poderá causar perda de tração ou perda de controle que, por sua vez, poderá resultar em acidente ou capotagem.

COMO EVITAR O PERIGO:

Não pilote em um terreno excessivamente irregular, escorregadio ou solto até ter aprendido e praticado as habilidades necessárias para controlar o veículo neste terreno. Sempre tenha muita cautela em um terreno irregular, escorregadio ou solto.



SEGURANÇA DO CONDUTOR

ALERTA

PERIGO POTENCIAL:

Fazer curvas de forma inadequada.

O QUE PODE ACONTECER:

Perda de controle, colisão ou capotamento.

COMO EVITAR O PERIGO:

Siga sempre os procedimentos especiais para fazer curvas conforme descrito no manual do proprietário. Pratique fazer curvas em baixa velocidade antes de tentar fazer curvas em alta velocidade.

Não faça uma curva em uma velocidade excessiva.

SEGURANÇA DO CONDUTOR

⚠️ ALERTA

PERIGO POTENCIAL:

Subir ladeiras excessivamente íngremes ou subir ladeiras de maneira inadequada.

O QUE PODE ACONTECER:

Subir ladeiras muito íngremes ou de forma inadequada pode causar perda de controle ou capotamento.

COMO EVITAR O PERIGO:

Nunca pilote em ladeiras muito íngremes para o veículo ou para a sua habilidade. Pratique em ladeiras menores antes de tentar ladeiras maiores. Siga sempre os procedimentos adequados para subir ladeiras conforme descrito neste manual.

Sempre verifique o terreno cuidadosamente antes de subir qualquer ladeira. Nunca pilote em ladeiras com inclinação superior a 22°

Nunca suba ladeiras com superfícies excessivamente escorregadias ou soltas. Coloque o seu peso para a frente.

Nunca abra o acelerador repentinamente ao subir uma ladeira. O ATV poderá empinar e tombar para trás.

Nunca suba e passe pelo topo de uma ladeira em alta velocidade. Um obstáculo, uma queda acentuada, outro veículo ou pessoa poderá estar do outro lado da ladeira.



SEGURANÇA DO CONDUTOR

⚠️ ALERTA

PERIGO POTENCIAL:

Descer ladeiras excessivamente íngremes.

O QUE PODE ACONTECER:

Perda de controle ou capotamento.

COMO EVITAR O PERIGO:

Nunca pilote em ladeiras muito íngremes para o veículo ou para a sua habilidade. Pratique em ladeiras menores antes de tentar ladeiras maiores. Sempre verifique o terreno cuidadosamente antes de descer qualquer ladeira. Nunca desça ladeiras com superfícies excessivamente escorregadias ou soltas. Siga sempre os procedimentos adequados para descer ladeiras conforme descrito neste manual.

NOTA

É necessário um técnico especial para frear ao descer uma ladeira. Sempre verifique cuidadosamente o terreno antes de descer uma ladeira. Coloque o seu peso para trás. Nunca desça uma ladeira em alta velocidade. Evite descer uma ladeira na diagonal - isso fará com que o veículo se incline para o lado. Sempre que possível, desça reto até o fim da ladeira.



SEGURANÇA DO CONDUTOR

⚠️ ALERTA

PERIGO POTENCIAL:

Cruzar ladeiras lateralmente e fazer curvas em ladeiras de forma indevida.

O QUE PODE ACONTECER:

Cruzar ou fazer curvas de forma incorreta em ladeiras poderá resultar em perda de controle ou capotamento.

COMO EVITAR O PERIGO:

Nunca tente fazer uma curva com o ATV em qualquer ladeira até que você tenha dominado a técnica de curvas em um terreno nivelado conforme descrito no manual do proprietário.

Tenha muito cuidado ao fazer curvas em uma ladeira. Evite cruzar lateralmente uma ladeira íngreme.

AO CRUZAR LATERALMENTE UMA LADEIRA:

Siga sempre os devidos procedimentos conforme descrito no manual do proprietário. Evite ladeiras com superfície excessivamente escorregadia ou solta. Coloque o seu peso no ATV para o lado de cima da ladeira.



SEGURANÇA DO CONDUTOR

⚠️ ALERTA

PERIGO POTENCIAL:

Estagnar, voltar para trás ou desmontar do ATV de maneira indevida ao subir uma ladeira.

O QUE PODE ACONTECER:

O veículo poderá tombar.

COMO EVITAR O PERIGO:

Mantenha a velocidade constante ao subir uma ladeira.

SE VOCÊ PERDER TODA A VELOCIDADE:

Coloque seu peso para o lado de cima da ladeira. Feche o acelerador. Aplique o freio dianteiro. Quando estiver completamente parado aplique o pedal de freio e mude a marcha para a posição de estacionamento.

SE O ATV COMEÇAR A ANDAR PARA TRÁS:

Mantenha o seu peso para o lado de cima da ladeira. Nunca aplique potência ao motor. Não aplique o pedal de freio ao andar para trás. Aplique o freio dianteiro. Quando estiver completamente parado aplique o pedal de freio e mude a marcha para a posição de estacionamento. Desça do ATV em direção ao lado do topo da ladeira ou para um dos lados do ATV se ele estiver apontado para o topo da ladeira. Dê meia volta com o ATV e suba nele novamente seguindo o procedimento descrito neste manual.



SEGURANÇA DO CONDUTOR

ALERTA

PERIGO POTENCIAL:

Conduzir de forma inadequada sobre obstáculos.

O QUE PODE ACONTECER:

Conduzir sobre obstáculos pode causar perda de controle ou capotagem.

COMO EVITAR O PERIGO:

Antes de operar em uma nova área, verifique se há obstáculos.

Evite conduzir sobre grandes obstáculos, como rochas e árvores caídas, quando possível. Se for inevitável, tome muito cuidado e sempre siga os procedimentos adequados conforme descrito no manual do proprietário.

SEGURANÇA DO CONDUTOR

ALERTA

PERIGO POTENCIAL:

Patinar ou derrapar.

O QUE PODE ACONTECER:

Patinar ou derrapar pode causar a perda do controle. Se os pneus recuperarem a tração inesperadamente, o veículo poderá capotar.

COMO EVITAR O PERIGO:

Em superfícies escorregadias como o gelo, pilote devagar e tome cuidado extra para reduzir as chances de derrapar ou de perder o controle.

SEGURANÇA DO CONDUTOR

ALERTA

PERIGO POTENCIAL:

Sobrecarregar o veículo ou transportar/rebocar a carga indevidamente.

O QUE PODE ACONTECER:

A sobrecarga ou o reboque indevido pode causar alterações no manuseio do veículo, o que pode levar à perda de controle ou a um acidente.

COMO EVITAR O PERIGO:

Nunca exceda a capacidade de carga máxima recomendada para este ATV.

A carga deve ser devidamente distribuída e fixada com segurança. Reduza a velocidade ao transportar carga ou puxar um reboque. Permita uma distância maior para a frenagem.

Siga sempre as instruções do manual do proprietário para transportar carga e puxar reboque.

SEGURANÇA DO CONDUTOR

⚠️ ALERTA

PERIGO POTENCIAL:

Pilotar o veículo através de águas profundas ou de fluxo rápido.

O QUE PODE ACONTECER:

Os pneus podem flutuar causando perda de tração e perda de controle, o que pode resultar em um acidente ou capotamento.

COMO EVITAR O PERIGO:

Evite pilotar o ATV através de águas profundas ou de fluxo rápido. Se for inevitável passar por águas que excedam a profundidade máxima recomendada, pilote lentamente, equilibre o peso com cuidado, evite movimentos bruscos e mantenha um movimento de avanço lento e constante. Evite movimentos bruscos e mantenha um movimento de avanço lento e constante. Freios molhados podem ter sua capacidade de frenagem reduzida. Sempre teste os freios após passar pela água. Se necessário, aplique os freios várias vezes enquanto pilota lentamente para que o atrito seque as pastilhas.



SEGURANÇA DO CONDUTOR

ALERTA

PERIGO POTENCIAL:

Conduzir de forma inadequada em marcha ré.

O QUE PODE ACONTECER:

O veículo pode colidir com um obstáculo ou pessoa causando ferimentos graves.

COMO EVITAR O PERIGO:

Antes de mudar para a marcha ré, verifique se não existem obstáculos ou pessoas atrás do veículo. Quando for seguro prosseguir, ande lentamente.

ALERTA

PERIGO POTENCIAL:

Operar este ATV com pneus inadequados ou pressão inadequada dos pneus.

O QUE PODE ACONTECER:

Utilizar pneus inadequados ou conduzir o ATV com a pressão inadequada ou irregular dos pneus pode causar perda de controle ou acidente.

COMO EVITAR O PERIGO:

Sempre use o tamanho e o tipo de pneu especificados no manual do proprietário do ATV. Sempre mantenha a pressão adequada dos pneus.

SEGURANÇA DO CONDUTOR

ALERTA

PERIGO POTENCIAL:

Pilotar o veículo com modificações inadequadas.

O QUE PODE ACONTECER:

A instalação incorreta de acessórios ou a realização de modificações no veículo pode alterar a dirigibilidade que, por sua vez, pode levar a um acidente.

COMO EVITAR O PERIGO:

Nunca faça modificações inadequadas no veículo e nunca utilize acessórios inapropriados. Todas as peças e acessórios adicionados ao veículo devem ser peças genuínas ou componentes equivalentes projetados para serem usados neste veículo e devem ser instalados e utilizados de acordo com as instruções aprovadas. Consulte a sua concessionária para mais informações.

SEGURANÇA DO CONDUTOR

ALERTA

PERIGO POTENCIAL:

Conduzir sobre massa de água congelada.

O QUE PODE ACONTECER:

Lesão grave ou morte pode ocorrer se o gelo quebrar e o veículo cair na água.

COMO EVITAR O PERIGO:

Nunca opere o ATV sobre a água congelada.

SEGURANÇA DO CONDUTOR

⚠️ ALERTA

Deixar a chave na ignição pode levar ao uso não autorizado do veículo, resultando em ferimentos graves ou morte. Sempre retire a chave da ignição quando o veículo não estiver em uso.

⚠️ ALERTA

Após um capotamento ou acidente, solicite a um técnico de serviço qualificado que inspecione todo o veículo em busca de possíveis danos, incluindo (mas não se limitando a) sistemas de freios, acelerador e direção.

⚠️ ALERTA

Realizar uma pilotagem segura deste veículo requer bom senso e habilidades físicas. Pessoas com deficiência cognitiva ou física que pilotem este veículo possuem risco elevado de perda de controle ou capotamento - podendo resultar em ferimentos graves ou morte.

⚠️ ALERTA

Os componentes do sistema de escapamento ficam muito quentes durante e após o uso do veículo. Componentes quentes podem causar queimaduras graves e incêndio. Não toque nos componentes quentes do sistema de escapamento. Sempre mantenha materiais combustíveis distante do sistema de escapamento. Tenha maior atenção ao pilotar em áreas com capim ou grama alta, especialmente, se estiverem secos.

SEGURANÇA DO CONDUTOR

Equipamentos de Proteção e Segurança

Sempre use roupas adequadas ao tipo de pilotagem. Pilotar este veículo exige que você use roupas de proteção especiais para seu maior conforto e para reduzir as chances de ferimentos.

1. Capacete

O capacete é a peça mais importante do seu equipamento de proteção e segurança. Usar um capacete aprovado pode evitar uma lesão grave na cabeça.

2. Protetor Ocular

Não confie nos óculos de sol para a proteção adequada dos seus olhos. Um par de óculos de proteção ou uma viseira apropriada de capacete devem ser utilizados para a melhor proteção dos seus olhos.

Eles sempre devem estar limpos e devem ter sido projetados para não estilhaçar.

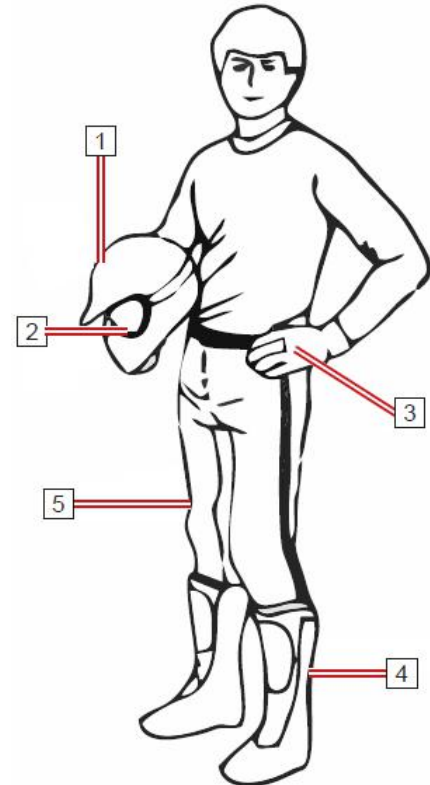

SEGURANÇA DO CONDUTOR

Equipamentos de Proteção e Segurança

3. Luvas

Luvas de proteção ao estilo off-road são as melhores para o conforto e proteção de suas mãos.

4. Botas

A opção ideal de calçado são botas fortes e resistentes que cobrem acima da panturrilha, como as botas para motocross.

5. Roupas

Use sempre mangas compridas e calças compridas para proteger os braços e as pernas. Calças e camisas com proteção acolchoada apropriadas para a pilotagem off-road proporcionam a melhor proteção.

ETIQUETAS DE SEGURANÇA E SUAS LOCALIZAÇÕES

Etiquetas de Segurança e Suas Localizações

Etiquetas de alerta e advertência foram colocadas no veículo para a sua segurança e proteção. Leia e siga atentamente as instruções de cada etiqueta adesiva. Se alguma etiqueta ficar ilegível ou desgrudar, entre em contato com a concessionária para realizar a substituição.

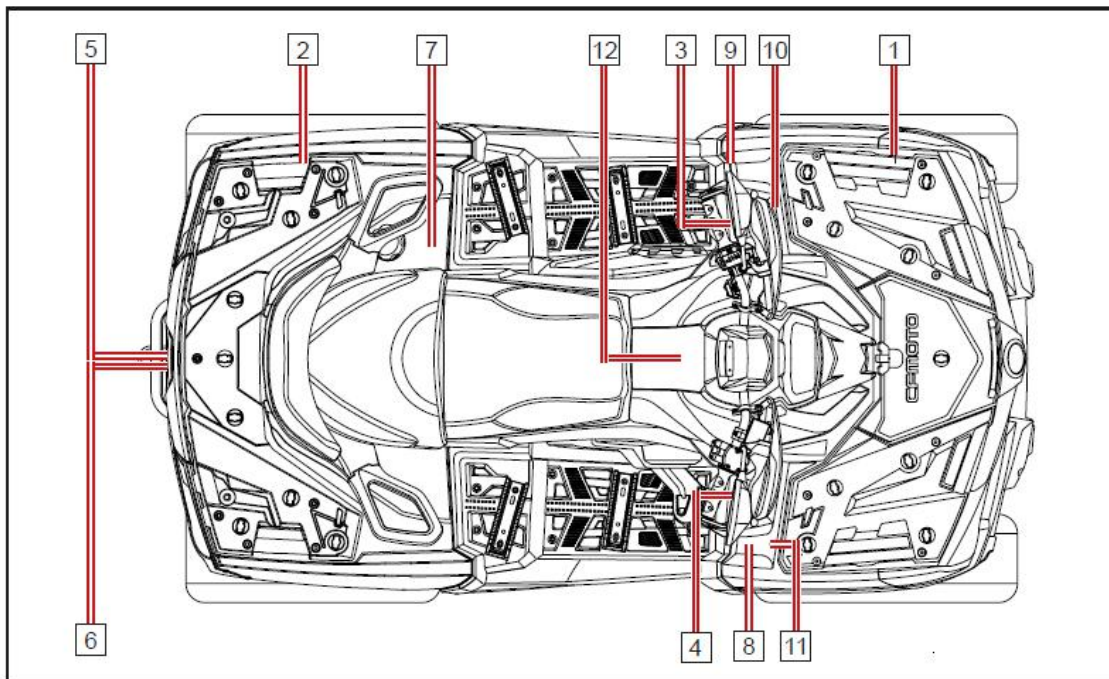

ETIQUETAS DE SEGURANÇA E SUAS LOCALIZAÇÕES

1.
NUNCA transporte passageiros neste bagageiro

Carga máxima: 20 kg (44,1 lbs)

2.
NUNCA transporte passageiros neste bagageiro

Carga máxima: 40kg (88,2lbs)

3.
Aviso
Confira o óleo do motor a cada 500 km (310 milhas)

4.
ALERTA
SEGURANÇA DO PASSAGEIRO
Para reduzir o risco de LESÕES GRAVES ou MORTE.
NUNCA TRANSPORTE MAIS DE UM PASSAGEIRO
NUNCA ANDE APÓS CONSUMIR DROGAS OU ÁLCOOL
NUNCA leve um passageiro pequeno demais para colocar firmemente os pés nos apoios para os pés e segurar firmemente os apoios das mãos.

O PASSAGEIRO DEVE SEMPRE:

- usar um capacete aprovado e equipamento de proteção
- segurar com firmeza o pega-mão e colocar os pés firmemente nos apoios para os pés enquanto estiver sentado no banco do passageiro.
- dizer ao operador para desacelerar ou parar caso não esteja confortável - saia e ande se as condições exigirem.

5.
ALERTA

1. Sempre use a marcha baixa para rebocar.
2. Não pilote o veículo em velocidade superior a 12 MPH (20 km/h) ao rebocar. Ao puxar um reboque aumente a distância para a frenagem.
3. Não reboque mais do que o peso recomendado para o veículo.
4. Anexe o trailer apenas ao suporte do reboque. Não coloque um reboque em outro local ou você poderá perder o controle do veículo.
5. Nunca reboque em uma ladeira com inclinação superior a 15°.

Carga de reboque: 1470 N (150 kgf) 330 lbs
Peso da Haste de Reboque: 245N (25kgf) 55lbs

ETIQUETAS DE SEGURANÇA E SUAS LOCALIZAÇÕES

6.

ALERTA

REMOVER O SILENCIADOR É UMA VIOLAÇÃO DO ATO DE AR LIMPO § 203 E CONSIDERADO ADULTERAÇÃO. OS VIOLADORES ESTÃO SUJEITOS A MULTA DE ATÉ \$37.500 POR OCORRÊNCIA.

7.

ALERTA

Pressão imprópria ou sobrecarga dos pneus pode causar perda de controle.

A perda de controle pode resultar em lesões graves ou morte.

- Pressão dos pneus a frio:

Dianteiro: 6.5 psi (45 kPA)

Traseiro: 6.5 psi (45 kPA)

- Capacidade máxima de peso: 484 lbs (220 kg)

8.

ALERTA

Operar este ATV se você tiver menos de 16 anos aumenta as chances de lesões graves ou morte, tanto para o condutor quanto para o passageiro.

NUNCA opere este veículo se for menor de 16 anos.

ETIQUETAS DE SEGURANÇA E SUAS LOCALIZAÇÕES

9.

O uso inadequado pode resultar em LESÃO grave ou MORTE
SEMPRE USE CAPACETE APROVADO E EQUIPAMENTO DE
PROTEÇÃO DE PILOTO E PASSAGEIRO
NUNCA USE EM RUAS OU ESTRADAS PÚBLICAS
NUNCA TRANSPORTE MAIS DE 1 PASSAGEIRO
NUNCA USE COM DROGAS OU ÁLCOOL

NUNCA utilize:

- sem treinamento ou instrução apropriada do ATV.
- em velocidades muito rápidas para a sua capacidade ou condições.
- em via pública - poderá ocorrer uma colisão com outro veículo.
- com um passageiro, a menos que o assento do passageiro esteja firmemente ajustado em seu lugar.

O PILOTO DEVE SEMPRE:

- usar técnicas de condução adequadas para evitar que o veículo capote -em colinas e terrenos acidentados ou em curvas.
- evitar superfícies pavimentadas - o pavimento pode afetar seriamente a dirigibilidade e o controle.
- reduzir a velocidade e sempre prestar atenção extra ao transportar um passageiro - exija que o passageiro desça quando as condições exigirem.
- garantir que o passageiro leia e compreenda as etiquetas de segurança do passageiro."

LOCALIZE E LEIA O MANUAL DO OPERADOR.

SIGA TODAS AS INSTRUÇÕES E ADVERTÊNCIAS.

10.

SELETOR DE MARCHA

- Leia com atenção o manual do proprietário antes de operar.
- PARE o ATV antes de alterar a posição da alavanca de marcha.
- Mudar para a posição de ré ou de estacionamento é impossível sem aplicar freio traseiro.

10. (Apenas EUA)

SELETOR DE MARCHA

- Leia com atenção o manual do proprietário antes de operar.
- Sempre pare o ATV e pressione o pedal de freio antes de mudar a marcha.

11.

ALERTA

Usar o veículo no modo 4WD-LOCK (DIFF.LOCK) exige maior esforço.

Pilote em baixa velocidade e permita tempo e distância extras para manobras a fim de evitar perda de controle."

12.

Certificação de Conformidade

A CFMOTO Brasil certifica que este ATV está em conformidade com o Padrão Nacional Americano para Veículos All-Terrain de quatro rodas ANSI/SVIA 1-2017 e está sujeito a um Plano de Ação ATV aprovado apresentado pela CFMOTO Brasil, fichado na Comissão de Segurança de Produtos de Consumo do BRASIL.
CFMOTO Powersports, Inc.

FUNÇÕES & CONTROLES

Controles da Mão Esquerda

1 Botão de Anulação

Ao operar em 4WD-LOCK, o motor normalmente tem a sua velocidade limitada.

Se as condições exigirem maior potência do motor:

- Solte o acelerador e pressione o botão para anular o limite de velocidade. Enquanto este botão estiver pressionado, a luz indicadora de anulação do limite ficará acesa.
- Solte o botão para restaurar o limite de velocidade.

⚠️ ALERTA



Pressionar o botão de anulação do limite de velocidade enquanto o acelerador estiver aberto pode causar perda de controle, resultando em ferimentos graves ou morte. Sempre solte o acelerador antes de pressionar o botão de anulação do limite de velocidade.



FUNÇÕES & CONTROLES

2 Interruptor do Farol

O interruptor do farol consiste em 4 posições:

-  : Quando o interruptor estiver nesta posição, o farol alto, a luz de posição frontal, a luz traseira e a luz da placa estarão acesas.
-  : Quando o interruptor estiver nesta posição, o farol baixo, a luz de posição frontal, a luz traseira e a luz da placa estarão acesas.
- OFF : Quando o interruptor estiver nesta posição todas as luzes estarão apagadas.
-  : Quando o interruptor estiver nesta posição, a luz traseira, a luz da placa e a luz de posição frontal estarão acesas.



3 Interruptor de Seta (se equipado)

Mover o interruptor para a esquerda , acenderá a luz e o indicador da seta esquerda.

Mover o interruptor para a direita , acenderá a luz e o indicador da seta direita.

4 Pisca-Alerta (se equipado)

Pressione o botão "". As luzes de seta dianteiras, traseiras e os indicadores de seta no painel irão piscar.

ATENÇÃO

Não use os faróis com o motor desligado por mais de 15 minutos. A bateria poderá descarregar fazendo com que o motor de arranque não funcione mais. Se isso acontecer, retire a bateria e a recarregue.

FUNÇÕES & CONTROLES

5 Botão da Buzina

Pressione este botão  para buzinar.

6 Interruptor de Parada do Motor

Quando o interruptor estiver na posição , o motor estará desligado.

Quando o interruptor estiver na posição , o motor poderá ser iniciado.

7 Interruptor de Partida

Quando o interruptor principal estiver na posição ON e o interruptor de parada do motor estiver na posição , pressione este botão para dar a partida no motor.

Tomadas Auxiliares

As tomadas auxiliares de energia no para-lama dianteiro fornecem energia de 12 Vdc para acessórios operacionais, como focos, lanternas e dispositivos eletrônicos. Por favor, consulte a sua concessionária.



FUNÇÕES & CONTROLES

Controles da Mão Direita

1 Freio Dianteiro

A alavanca do freio dianteiro está localizada no lado direito do guidão e controla apenas os freios dianteiros. Pressione a alavanca contra o guidão para aplicar o freio dianteiro. Ao ser pressionada, a alavanca deve parecer estar firme. Qualquer sinal de frouxidão poderá indicar um possível vazamento de fluido ou um nível baixo de fluido do cilindro mestre, neste caso, corrija o problema antes de pilotar. Contate a sua concessionária para o diagnóstico e reparo apropriado.



2 Freio Dianteiro, Reservatório do Fluido e Indicador de Nível

Antes de cada utilização do ATV, verifique o nível do fluido do cilindro mestre do freio dianteiro. O cilindro mestre do freio dianteiro encontra-se no guidão direito. O nível de fluido do freio pode ser visto através de uma abertura indicadora na lateral do cilindro mestre. Se o nível do fluido estiver abaixo da marca "lower", adicione fluido de freio.





⚠️ ALERTA

Um cilindro mestre com excesso de fluido pode causar arrasto nos freios ou travamento dos freios, o que pode resultar em um acidente com ferimentos graves ou morte. Mantenha o fluido de freio no nível recomendado. Não encha além do limite.

FUNÇÕES & CONTROLES

3 Interruptor do Sistema de Tração nas Quatro Rodas (4WD)

Este ATV está equipado com interruptores de comando "2WD"/"4WD" e "LOCK"/"4WD":

- Tração nas duas rodas (2WD)  : a tração é fornecida apenas nas rodas traseiras. A alavanca do modo (A) está para a esquerda e o botão interruptor está para fora.
- Tração nas quatro rodas (4WD)  : A tração é fornecida nas rodas traseiras e dianteiras. A alavanca do modo (A) está para a esquerda e o botão interruptor está pressionado.
- Tração nas quatro rodas LOCK (4WD-LOCK)  : A tração é fornecida nas rodas traseiras e dianteiras. A alavanca do modo (A) está para a direita e o botão interruptor está pressionado. O diferencial dianteiro está bloqueado de modo que todas as rodas giram na mesma velocidade.

NOTA - MODO BLOQUEADO 4WD

- Quando o interruptor for colocado na posição "LOCK", a luz indicadora do bloqueio do diferencial dianteiro piscará até que o diferencial dianteiro esteja bloqueado.
- Enquanto a luz indicadora estiver piscando você pode virar o guidão para a esquerda e para a direita para ajudar a engatar o mecanismo de bloqueio do diferencial dianteiro.
- Começar a andar antes que o bloqueio do diferencial dianteiro esteja engatado corretamente (ou seja, quando a luz indicadora ainda estiver piscando) limitará a velocidade do motor até que o engate seja concluído.
- Quando o ATV estiver no modo 4WD-LOCK, a velocidade máxima será limitada a 30 km/h (19 mph). Se as condições exigirem que a potência total do motor esteja disponível, pressione a o interruptor de anulação para desativar o limite de velocidade do modo 4WD-LOCK.

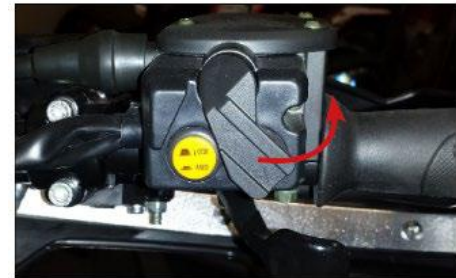
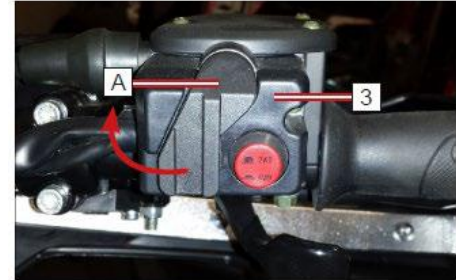

FUNÇÕES & CONTROLES

4 Alavanca do Acelerador

Quando o motor estiver ligado, o movimento da alavanca do acelerador aumentará a velocidade do motor. Regule a velocidade do veículo variando a posição do acelerador. Como o acelerador é acionado por mola, o veículo desacelerará e o motor deverá retornar à marcha lenta sempre que sua mão soltar a alavanca do acelerador. Antes de ligar o motor, confira a alavanca para garantir que ela esteja funcionando perfeitamente. Certifique-se de que ela retornará à posição de marcha lenta assim que for solta.

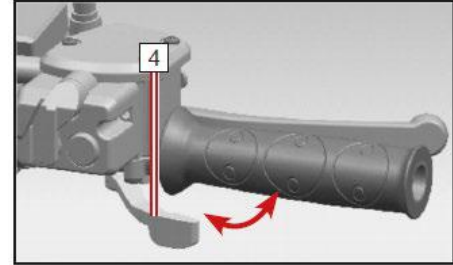

ATENÇÃO

Verifique sempre o funcionamento da alavanca do acelerador antes de dar a partida no motor. Se ela não funcionar de forma suave, verifique o motivo. Corrija o problema antes de conduzir o ATV. Consulte a sua concessionária caso não consiga encontrar ou resolver o problema.

FUNÇÕES & CONTROLES

5 Freio de Estacionamento

Um freio mecânico de estacionamento está montado no controle do guidão direito. Para ativar o freio de estacionamento, gire a alavanca para a direita. Isto também evita que o acelerador seja aplicado enquanto o freio de estacionamento estiver ativo.

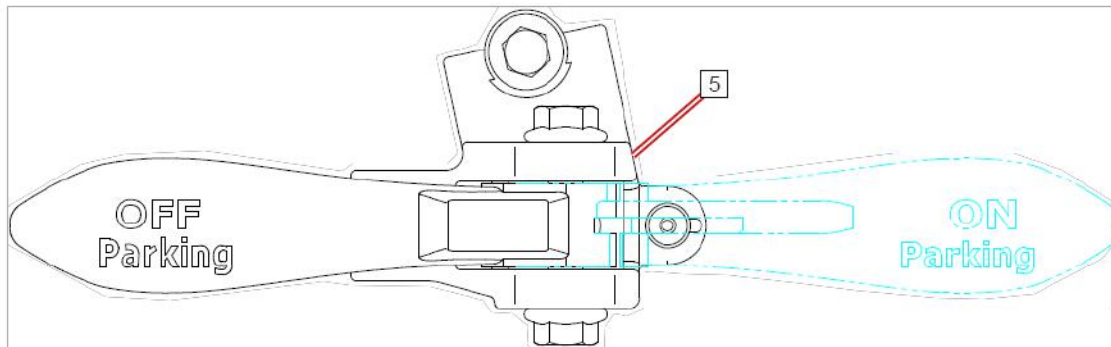

FUNÇÕES & CONTROLES

6 Limitador Mecânico de Velocidade

O limitador de velocidade mecânico evita que o acelerador seja aberto totalmente, mesmo quando a alavanca do acelerador é pressionada ao máximo. Apertar o parafuso limitará o curso da alavanca do acelerador. Assim, a potência máxima do motor disponível será reduzida e, portanto, a velocidade máxima do ATV também será reduzida.

NOTA

O seu ATV vem ajustado de fábrica permitindo a abertura máxima do acelerador.

ATENÇÃO

Solte a porca de travamento (1) antes de realizar o ajuste. Não gire o parafuso de ajuste mais do que (a) 12 mm (0.47 in). Garanta que a folga da alavanca do acelerador permaneça ajustada entre 3 a 5 mm (0.12in~0.20 in). Aperte a porca de travamento após concluir o ajuste.

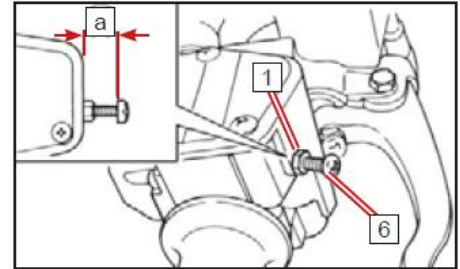

FUNÇÕES & CONTROLES

Pedal do Freio

O pedal do freio (1) está localizado na placa de assoalho do lado direito do veículo. Pressione o pedal para aplicar os freios dianteiro e traseiro ao mesmo tempo.

Ao ser pressionado, o pedal deve parecer firme. Caso o pedal do freio esteja solto ou frouxo poderá haver um vazamento de fluido ou poderá ser que o nível do fluido do cilindro mestre esteja abaixo do recomendado. Corrija o problema antes de andar. Contate a sua concessionária para o diagnóstico e reparo apropriado.



⚠️ ALERTA

Pilotar o ATV com a alavanca ou pedal de freio esponjoso ou frouxo pode resultar em perda de controle causando um acidente. Nunca pilote o veículo caso a alavanca ou o pedal de freio transmitir uma sensação esponjosa/frouxa.

FUNÇÕES & CONTROLES

Verificação do Nível de Fluido no Reservatório do Pedal de Freio

NOTA

Remova o assento (2) e verifique o nível do fluido.

Ao verificar o nível do fluido, o ATV deve estar em uma superfície plana. Se o nível de fluido estiver abaixo da marcação inferior "lower" (3), adicione fluido de freio DOT4. Não encha além do limite.

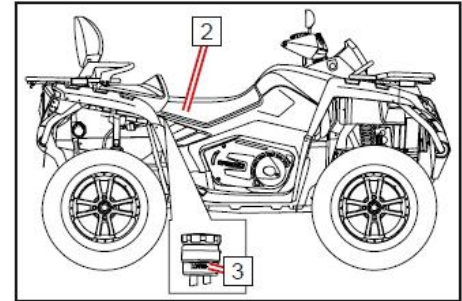

⚠️ ALERTA

Nunca armazene ou use meio frasco de fluido de freio. O fluido de freio é higroscópico, isso significa que ele absorve a umidade do ar rapidamente. A umidade provoca a queda da temperatura de ebulição do fluido de freio, o que pode levar ao enfraquecimento precoce do fluido de freio e à possibilidade de acidente ou ferimentos graves. Depois de abrir um frasco de fluido de freio, descarte a porção não utilizada.

FUNÇÕES & CONTROLES

Tanque de Combustível

A tampa do tanque de combustível está localizada na parte traseira do veículo. Abra a tampa do tanque de combustível (1) para abastecer.

Octanagem Mínima do Combustível

O combustível recomendado para o seu ATV deve ser de no mínimo 89 octanas sem chumbo (um máximo de 10% de etanol é permitido). O combustível não oxigenado (sem etanol) é recomendado para obter o melhor desempenho em todas as condições.



FUNÇÕES & CONTROLES

Segurança sobre Combustível

ALERTA

A gasolina é altamente inflamável e explosiva sob certas condições.

- Sempre tenha muito cuidado ao manusear gasolina.
- Sempre reabasteça com o motor desligado, ao ar livre ou em um local bem ventilado.
- Nunca transporte um recipiente de plástico com gasolina no bagageiro. A eletricidade estática entre o bagageiro e o recipiente pode provocar faísca.
- Não fume ou aproxime chamas ou faíscas na área ou perto da área onde o reabastecimento é realizado ou onde a gasolina é armazenada.
- Não abasteça o tanque além do limite. Não encha até o pescoço do tanque.
- Se a gasolina derramar ou respingar em sua pele ou roupa, lave imediatamente com água e sabão e troque de roupa.
- Nunca ligue o motor ou deixe-o funcionando em uma área fechada. A fumaça do escape contém gases venenosos que podem rapidamente causar perda de consciência e morte.

ALERTA

O escapamento do motor deste produto contém substâncias químicas classificadas como causadores de câncer e de defeitos congênitos ou prejudiciais ao sistema reprodutivo. Opere este veículo apenas ao ar livre ou em áreas bem ventiladas.

FUNÇÕES & CONTROLES

Seletor de Marchas

O seletor de marchas (1) está localizado no lado esquerdo do veículo.

- L: Marcha Baixa
- H: Marcha Alta
- N: Neutro
- R: Marcha Ré
- P: Estacionamento

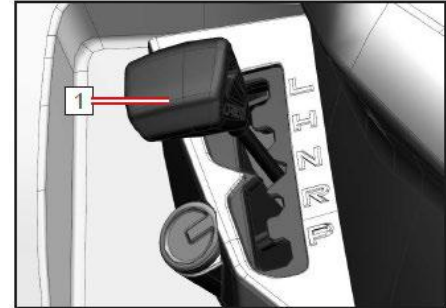

ATENÇÃO

Sempre pare o ATV e pressione o pedal de freio antes de mudar de marcha. Trocar de marcha com a rotação do motor acima da velocidade de marcha lenta ou enquanto o veículo estiver em movimento pode causar danos na transmissão.

Para trocar de marcha, pare o veículo e, com o motor em marcha lenta, mova a alavanca para a marcha desejada. Sempre que o ATV for deixado sem vigilância, coloque a transmissão na posição ESTACIONAMENTO. Manter o ajuste da articulação do cambio é importante para assegurar o funcionamento adequado da transmissão. Consulte a sua concessionária se houver algum problema na transmissão.

FUNÇÕES & CONTROLES

Estacionando

Para estacionar o ATV, desligue o motor, pressione o pedal do freio e coloque a alavanca do seletor de marcha (1) na posição de estacionamento.

ATENÇÃO

Ao trocar para a posição Estacionamento, sempre pressione o pedal do freio. Balance o veículo para frente e para trás a fim de garantir que a marcha de estacionamento esteja engatada.

Não transporte o veículo com o seletor de marchas na posição de ESTACIONAMENTO. Poderão ocorrer danos na transmissão.

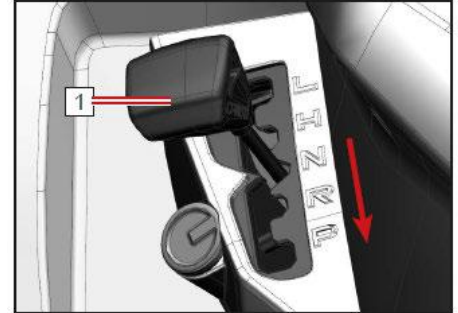

Importantes Medidas de Segurança

- Nunca confie apenas no recurso da marcha de estacionamento se o veículo for estacionado em uma ladeira. Bloqueie as rodas do lado do declive para evitar que o ATV se movimente. Recomenda-se sempre estacionar o ATV em terreno plano.

FUNÇÕES & CONTROLES

Sistema CVT

Este veículo possui uma Transmissão Continuamente Variável (CVT) que utiliza uma polia de transmissão e de embreagem para variar automaticamente as relações de transmissão, permitindo infinita variabilidade entre a maior e a menor velocidade do veículo sem qualquer solavanco.

O sistema CVT consiste em uma embreagem primária (1), que é uma forma avançada de embreagem centrífuga montada no virabrequim do motor (A).

A embreagem secundária (2) está montada no eixo de entrada da transmissão (B) e tem duas funções. Funcionar como uma polia “escrava” para a embreagem primária e fornecer um elemento sensor de torque que muda as relações de transmissão. A correia de transmissão (3) é uma correia em V reforçada que conecta o motor e as polias da transmissão.

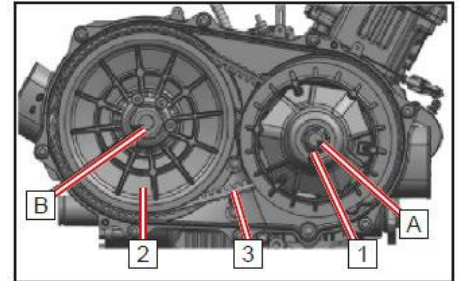

As embreagens e o conjunto da correia estão envoltos pela carcaça e a tampa do CVT. Existem dutos de refrigeração de entrada e saída que direcionam o ar para resfriar os componentes e, portanto, eles devem ser inspecionados regularmente. Os componentes da CVT não contêm nenhum item de manutenção do usuário. Entre em contato com a concessionária para obter assistência.

NOTA:



Para prolongar a vida útil da correia, use a marcha baixa ao rebocar cargas pesadas ou ao pilotar a menos de 11 km/h (7 mph) por longos períodos. Se for necessário rebocar o veículo, mude a transmissão para o ponto morto (neutro) para melhor a mobilidade e para evitar danos na correia.

FUNÇÕES & CONTROLES

Recursos do Veículo

Interruptor Principal

As funções das posições do interruptor principal são as seguintes:

-  : Todos os circuitos elétricos estão ligados. O motor pode ser iniciado nesta posição. A chave não pode ser removida nesta posição.
-  : Todos os circuitos elétricos estão desligados. A chave pode ser removida nesta posição.

NOTA

Remova a chave reserva e a guarde em um lugar seguro. A chave pode ser duplicada apenas através de uma das chaves existentes. Portanto, se ambas as chaves forem perdidas, o kit de bloqueio inteiro precisará ser substituído.



FUNÇÕES & CONTROLES

USB e Tomada Auxiliar de 12 Volt

Uma tomada auxiliar de 12vdc e uma porta UBS estão localizadas na área do para-lama dianteiro esquerdo a fim de possibilitar a operação de acessórios como refletores, lanternas e dispositivos eletrônicos. Por favor, consulte a sua concessionária sobre a utilização de acessórios elétricos em seu veículo.

Reboque

Este veículo está equipado com uma haste de engate, um receptáculo de luz de reboque na parte traseira esquerda do para-choque interno do veículo e um adaptador de fiação de reboque. Por favor, consulte a sua concessionária sobre a utilização de reboque e trailers antes de usar o seu veículo.

Guincho

Este veículo está equipado com um guincho de 3000 lb. O controle do guincho está localizado no guidão esquerdo. Para preservar a energia da bateria, utilize o guincho somente quando o motor estiver em funcionamento. Por favor, consulte a sua concessionária sobre a utilização do guincho antes de usar o seu veículo.

Alerta Sonoro

Este veículo conta com um alerta sonoro que executa as seguintes funções:

- Quando o sinal de pressão do óleo estiver em GND e a RPM for ≥ 1000 r/min, o alarme emitirá um som curto uma vez. Quando a pressão do óleo voltar ao intervalo normal, o alarme desaparecerá.
- Se a temperatura da água for $> 120^{\circ}\text{C}$, o alarme tocará duas vezes curtas. Quando a temperatura da água retornar ao normal, o alarme desaparecerá.
- Quando a velocidade do motor for ≥ 8000 rpm, o alarme tocará três vezes curtas. Quando a velocidade do motor retornar ao intervalo normal, o alarme desaparecerá.

FUNÇÕES & CONTROLES

Painel de acesso dianteiro

O seu veículo está equipado com um painel de acesso no rack dianteiro.

Para remover o painel:

1. Levante e puxe a alça de retenção de borracha para fora do painel até que a alça se solte da aba dianteira.
2. Levante o nariz do painel. Deslize o painel para cima em sua direção e para além do rack.

Para reinstalar o painel:

1. Alinhe as abas na parte traseira da tampa com o rack e coloque a tampa na abertura do rack.
2. Pressione para baixo o centro da tampa.
3. Levante e empurre a alça de retenção de borracha na aba do painel frontal para prendê-la.

Armazenamento traseiro

O seu veículo está equipado com um compartimento de armazenamento na parte traseira do veículo.

Para abrir:

1. Levante e puxe a alça de retenção de borracha para fora da tampa até que a alça se solte da aba.
2. Puxe a tampa em sua direção.

Para fechar:

1. Prenda a tampa na abertura.
2. Pressione o centro da tampa.
3. Levante e puxe a alça de retenção de borracha na aba da tampa para prendê-la.

FUNÇÕES & CONTROLES

Indicadores e Avisos do Painel

1	Relógio	6	Indicador do Cinto de Segurança	11	Indicador EPS	16	SEL
2	Luz de seta, ME	7	Luz de Posição de Marcha	12	Display de Diagnóstico	17	Modo de Tração
3	Indicador do farol alto	8	Velocímetro	13	Indicador de Sinal de Pressão de Óleo		
4	Indicador de Neutro	9	ADJ	14	Temperatura do Líquido Arrefecedor		
5	Indicador do Anulador	10	Medidor de Combustível	15	Hodômetro		

NOTA: A luz de seta (2) e o indicador de cinto de segurança (6) estão disponíveis apenas em determinados países.

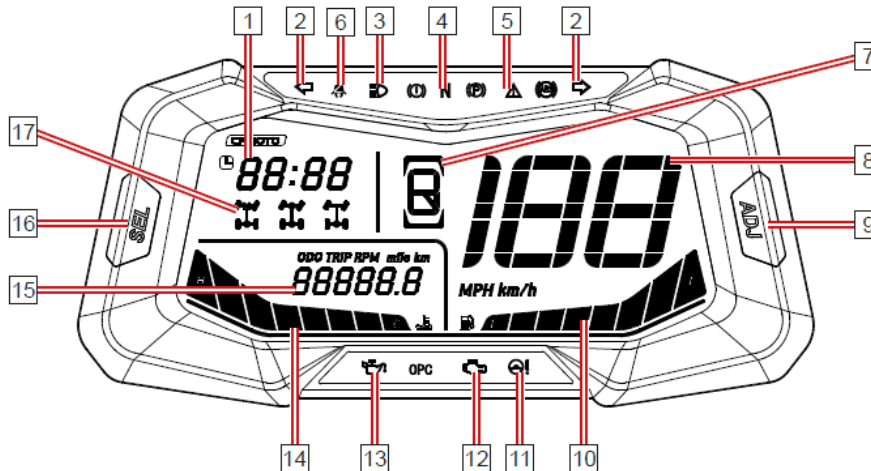

FUNÇÕES & CONTROLES

Indicadores e Alertas

Relógio - 1

É possível ajustar a hora usando o botão 'ADJ' abaixo do painel.

Luz de Seta - 2

Se equipado.

Indicador do Farol Alto - 3

Acende quando o interruptor dos faróis está nessa posição.

Indicador de Neutro - 4

O indicador é exibido quando a transmissão está em Neutro.

Indicador do Anulador do Limite de Velocidade - 5

O indicador é exibido quando a função de anulação está ativa.

Indicador do Cinto de Segurança - 6

Se equipado.

Luz de Posição de Marcha - 7

O indicador é exibido quando a transmissão está em Marcha Baixa, Marcha Alta, Neutro, Marcha Ré ou Estacionamento.

Velocímetro - 8

É possível alterar a exibição da velocidade do veículo para quilômetros por hora (km/h) ou milhas por hora (mph).

ADJ - 9

Use o botão ADJ para ajustar as opções na área de informações.

FUNÇÕES & CONTROLES

Combustível - 10

Indica o nível de combustível no tanque de combustível. O “F” indica que o nível de combustível é de aproximadamente 19 L. Quando o medidor de combustível estiver na zona vermelha, o combustível restante no tanque de combustível será de aproximadamente 4,0 L. Neste caso, reabasteça.

Indicador EPS - 11

Este indicador é exibido quando ocorre uma falha no sistema de Direção Assistida Elétrica (EPS).

Indicador de Falha EFI - 12

Este indicador é exibido quando ocorre uma falha no sistema de injeção eletrônica de combustível.

Indicador de Sinal de Pressão de Óleo - 13

Se o indicador da pressão do óleo estiver ligado, poderá haver algo de errado com o sistema de óleo. Por favor, leve o seu veículo para uma concessionária.

Temperatura do Líquido Arrefecedor - 14

Esta seção do painel exibe a temperatura atual do líquido arrefecedor, 'C' indica temperatura baixa e 'H' temperatura alta. Estará anormal caso esteja indicando uma temperatura muito baixa ou muito alta. Deixe o veículo em marcha lenta para aquecer o motor quando a temperatura estiver muito fria e estacione o veículo quando estiver muito quente para impedir que o líquido arrefecedor ferva. Mantenha a temperatura do líquido arrefecedor dentro de um intervalo médio.

Odo/Trip/Rpm/EngHr/V/Brilho - 15

Exibe a quilometragem total percorrida pelo veículo. Pressione o botão SEL para selecionar entre os modos de medidor TRIP, tacômetro, RPM, hora do motor, voltagem da bateria ou brilho do painel.

SEL - 16

Use o botão SEL para alternar entre as opções na área de informações.

Modo de Tração - 17

Indica o método de tração escolhido: 2WD, 4WD ou 4WD-LOCK.

FUNÇÕES & CONTROLES

Navegação do Painel / Configurações / Ajustes

Item	Exibição	Botão SEL / ADJ	Resultado
Alterar Padrão / Métrico	Velocidade / Distância	Toque longo 'SEL'	Valores Padrão ↔ Métrico
Alternar Distância / RPM / Item	Ajuste odômetro, distância percorrida, RPM do motor, hora do motor, voltagem da bateria, brilho	Toque curto 'SEL'	ODO→TRIP→RPM→H→V→L-l-g-H--5→ODO
Redefinir Distância Percorrida	Distância Percorrida	Toque longo no 'ADJ' no modo Odômetro (ODO)	Redefine distância para zero
Relógio - Ajuste das Horas	Horário	Toque curto no 'ADJ'	Incremental 1-12
Relógio - Ajuste dos Minutos	Horário	Toque longo no 'ADJ'	Incremental 00-59
Brilho do Painel	L-l-g-H--5	Toque curto no 'ADJ'	5 níveis de brilho

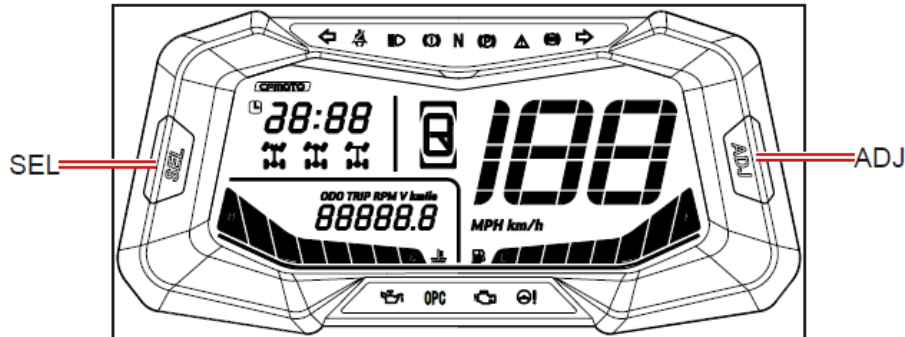

OPERANDO O SEU ATV

Período de Amaciamento

O período de amaciamento do seu novo ATV é muito importante. Tratar um motor novo com cuidado desde o início, resultará em um desempenho mais eficiente e numa maior durabilidade. Realize os seguintes procedimentos cuidadosamente.

1. Escolha uma área aberta que tenha espaço suficiente para você se familiarizar com os controles e a operação do veículo.
2. Coloque o ATV em uma superfície plana.
3. Abasteça o tanque com gasolina.
4. Confira o nível de óleo do motor. Adicione o óleo recomendado, se necessário, para manter o nível de óleo entre a marcação inferior e superior da vareta de medição.
5. Posicione-se na posição de operação no veículo e ligue o motor. Deixe o motor em marcha lenta por um curto período antes de começar a operar.
6. Pressione o pedal do freio, selecione a marcha desejada e solte o pedal do freio.
7. Aplique o acelerador. No começo, pilote devagar, variando a posição do acelerador até a metade pelas primeiras 10 horas de uso. Depois, nas próximas 10 horas, varie a aceleração até $\frac{3}{4}$ de abertura. Não opere em marcha lenta continuamente e nem em aceleração máxima continuamente.
8. Não reboque e não transporte cargas pesadas durante o período de amaciamento.
9. Ao término do período de amaciamento, troque o óleo e o filtro (20 horas ou 466 milhas/750km).

OPERANDO O SEU ATV

ATENÇÃO

Durante o período de amaciamento de 20 horas:

Não transporte ou reboque carga.

Não pilote com o acelerador totalmente aberto. Poderá ocorrer danos nos componentes do motor ou diminuição da vida útil do motor caso o acelerador for operado ao máximo durante as primeiras 20 horas de uso.

Não abra mais de 1/2 do acelerador durante as primeiras 10 horas de funcionamento do motor.

Não abra mais de 3/4 do acelerador durante as primeiras 10 a 20 horas de uso.

Usar qualquer outro óleo que não seja o recomendado pode causar sérios danos ao motor. A CFMOTO recomenda o uso do óleo SAE 15W-40/SG para motores de 4 tempos de dois cilindros. Alterar a viscosidade do óleo do motor devido a ambientes extremamente frios ou quentes é aceitável, desde que o óleo usado tenha uma classificação API de 'SG' ou superior.

OPERANDO O SEU ATV

Inspeção Pré-Condução

Antes de cada uso do veículo, é recomendado realizar a inspeção completa dos itens da lista de verificação de pré-condução.

ALERTA

Se uma inspeção adequada não for feita antes de cada uso, poderão ocorrer danos severos ao veículo, ferimentos graves ou morte. Sempre inspecione o veículo antes de usá-lo para garantir que ele esteja nas condições adequadas de operação.

Lista de Verificação de Pré-condução		
Item	Observações	Página de Referência
Filtro de Ar	Inspecionar. Limpe ou substitua conforme necessário	116
Tube de Sedimento da Caixa de Ar	Drenar sedimentos sempre que visível	116
Sistema de Freio / Alavanca	Garanta o funcionamento adequado	122, 124
Reservatórios de fluido de freio	Garanta o nível adequado	123, 124
Suspensão Dianteira	Inspecionar. Lubrifique se necessário	134
Suspensão Traseira	Inspecionar. Lubrifique se necessário	134
Volante	Garanta a operação livre	-
Pneus	Inspecionar condição e pressão	129
Rodas / Parafusos	Inspecionar. Garanta a firmeza dos parafusos	128
Parafusos do Quadro	Inspecionar. Garanta a firmeza dos parafusos	-
Combustível e Óleo do Motor	Inspecione se há vazamentos. Garanta níveis adequados	-
Nível do líquido arrefecedor	Garanta o nível adequado	108
Mangueiras do líquido arrefecedor	Inspecione se há vazamentos.	-

OPERANDO O SEU ATV

Lista de Verificação de Pré-condução		
Item	Observações	Página de Referência
Óleo da carcaça de transmissão	Garanta o nível adequado Dianteira e traseira.	106
Mudança de Marchas	Garanta o funcionamento adequado	-
Alavanca do Acelerador	Garanta o funcionamento adequado	-
Faróis	Garanta o funcionamento adequado	-
Luz de freio / traseira	Garanta o funcionamento adequado	-
Equipamento de Pilotagem	Usar capacete, luvas e roupas de proteção	43

OPERANDO O SEU ATV

Ligando o Motor Iniciando um Motor Frio

ALERTA

A fumaça do escape contém gases venenosos que podem rapidamente causar perda de consciência e morte. Nunca ligue o motor em uma área fechada.

ATENÇÃO

Começar a andar com o veículo imediatamente após a partida do motor poderá causar danos ao motor. Deixe o motor aquecer por alguns minutos antes de começar a andar.

Iniciando um Motor Frio

1. Verifique se o seletor de marcha está na posição de Estacionamento ou Neutro.
2. Aplique o pedal do freio.
3. Altere o interruptor de parada do motor para  (ON)
4. Confira se o acelerador está completamente fechado e pressione o interruptor de partida no controle da mão esquerda.
5. Depois que o motor ligar, aqueça o motor por um curto período antes de operar o veículo.

OPERANDO O SEU ATV

NOTA

Não force o sistema de partida por mais de 10 segundos a cada tentativa. Se o mecanismo não der partida, solte o interruptor de partida, faça uma pausa de alguns segundos antes da próxima tentativa e pressione o interruptor de partida novamente. As tentativas devem ser da forma mais curta possível a fim de preservar a energia da bateria.

ATENÇÃO

Começar a andar com o veículo imediatamente após a partida do motor poderá causar danos ao motor. Deixe o motor aquecer por um curto período antes de operar o veículo.

NOTA

O motor pode ser ligado em qualquer marcha se o freio for acionado. No entanto, a melhor prática é manter a marcha na posição Neutra ou de Estacionamento antes de dar a partida. Se a luz indicadora de ponto morto (neutro) no painel de instrumentos não acender quando o seletor de marchas estiver na posição neutra, entre em contato com a sua concessionária para a verificação do circuito elétrico do indicador ou/e ajuste do sistema de mudança de marchas.

ALERTA

Evite acelerar excessivamente enquanto estiver com a velocidade limitada, pois isso poderá fazer com que o combustível se acumule no escapamento, resultando em estouros no motor e/ou danos ao motor.

OPERANDO O SEU ATV

Operação do Seletor de Marchas

Trocando de Marcha

ATENÇÃO

Para evitar danos à transmissão, feche completamente o acelerador, pare o veículo e aplique o pedal de freio antes de fazer a troca de marcha.

NOTA

A marcha baixa é a marcha ideal para todos os tipos de movimentos para a frente, exceto para viagens prolongadas em alta velocidade.

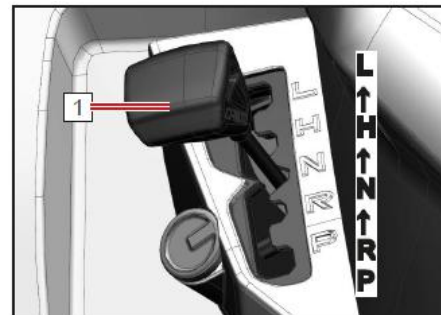

1 - Seletor de marcha

Mudando da Posição de Estacionamento

1. Verifique se o acelerador está fechado.
2. Aplique o pedal do freio.
3. Mude para a marcha desejada movendo o seletor de marcha ao longo da guia de mudança.

Mudando de Neutro para Marcha Alta

1. Verifique se o acelerador está fechado e se o veículo está completamente parado.
2. Aplique o pedal do freio.
3. Faça a mudança para a posição 'H' movendo o seletor de marcha ao longo da guia de mudança.

Mudando de Marcha Alta para Marcha Baixa

1. Verifique se o acelerador está fechado e se o veículo está completamente parado.
2. Aplique o pedal do freio.
3. Faça a mudança para a posição 'L' movendo o seletor de marcha ao longo da guia de mudança.

OPERANDO O SEU ATV

Mudando de Marcha Baixa para Marcha Alta

1. Verifique se o acelerador está fechado e se o veículo está completamente parado.
2. Aplique o pedal do freio.
3. Faça a mudança para a posição 'H' movendo o seletor de marcha ao longo da guia de mudança.

Mudando para Marcha à Ré

4. Verifique se o acelerador está fechado e se o veículo está completamente parado.
5. Aplique o pedal do freio.
6. Faça a mudança para a posição 'R' movendo o seletor de marcha ao longo da guia de mudança.
7. Verifique se existem pessoas ou obstáculos atrás de você e então solte o pedal do freio.
8. Aplique o acelerador gradualmente e continue a observar o que há atrás de você enquanto se move.

ALERTA

Ao dar ré, tenha certeza de que não existam obstáculos ou pessoas atrás do veículo e que a área esteja segura. Quando estiver seguro, prossiga lentamente.

Mudando de Marcha à Ré para Estacionamento

9. Verifique se o acelerador está fechado e se o veículo está completamente parado.
10. Aplique o pedal do freio.
11. Faça a mudança para a posição 'P' movendo o seletor de marcha ao longo da guia de mudança.

OPERANDO O SEU ATV

NOTA

O seletor de marcha não deve ser colocado na marcha à ré sem que o pedal de freio seja aplicado.

Os indicadores de mudança de marcha devem mostrar a posição atual da marcha. Caso o indicador não for exibido, peça ao seu revendedor para inspecionar o circuito elétrico do veículo ou ajustar o sistema de mudança de marchas.

Devido ao mecanismo de sincronização no motor, o indicador pode não ser exibido até que o ATV comece a andar.

Não use a marcha alta para andar continuamente em baixa velocidade e nem quando utilizar o reboque. Isso pode levar ao aquecimento excessivo do sistema de embreagem causando danos aos componentes.

OPERANDO O SEU ATV

Transporte de Carga

Seu veículo está equipado com bagageiros dianteiro e traseiro e um receptáculo de engate para reboque. Siga as seguintes diretrizes para transportar e rebocar carga:

ALERTA

Sobrecarregar o veículo ou transportar/rebocar carga indevidamente pode alterar a dirigibilidade do veículo causando perda de controle e instabilidade nos freios. Sempre siga as seguintes precauções ao transportar carga:

- Sempre use a marcha baixa ao rebocar a fim de evitar desgaste na embreagem e problemas na correia.
- Reduza a velocidade ao transportar ou rebocar cargas.
- Nunca exceda a capacidade máxima de carga indicada para este veículo.
- Todas as cargas devem estar firmes antes da operação. Cargas soltas podem virar ou escorregar e criar condições instáveis de operação que, por sua vez, podem causar perda de controle do veículo.
- Ao conduzir por um terreno irregular ou montanhoso, reduza a velocidade e a quantidade de carga para manter uma pilotagem estável.
- Tenha muito cuidado ao aplicar os freios com um veículo carregado. Ao subir ladeiras, evite terrenos ou situações onde seja necessário dar meia volta e descer.
- A distribuição do peso nos bagageiros traseiro e dianteiro deve ser o mais para a frente possível e o mais baixo possível. Transportar uma carga alta pode alterar o centro de gravidade e criar uma condição instável de condução. Reduza o peso da carga quando o centro de gravidade da carga for alto. Ao manusear cargas descentralizadas que não podem ser centralizadas, firme bem a carga e conduza com cuidado.

OPERANDO O SEU ATV

- Ao transportar cargas que se estendem além da área de carga, a estabilidade e a manobrabilidade podem ser afetadas negativamente, fazendo com que o veículo capote.
- Transportar uma carga somente no rack dianteiro ou no rack traseiro pode causar uma condição de desequilíbrio e aumentar a possibilidade de capotamento do veículo. O balanceamento das cargas deve ser proporcional entre o rack frontal e o rack traseiro e não deve exceder a capacidade de carga indicada.
- Não obstrua os faróis ao colocar carga no rack dianteiro.
- Sempre encaixe o reboque no engate do reboque. Nunca exceda o peso da haste do reboque recomendado.
- Não é recomendado o uso de correntes, correias, cordas ou outros materiais para rebocar objetos, pois esses itens podem ficar presos nas rodas traseiras, resultando em danos ao veículo ou ferimentos pessoais.
- Ao rebocar em uma superfície plana, nunca exceda a velocidade de 10 mph (16 km/h). A velocidade do veículo nunca deve exceder 5 mph (8 km/h) ao rebocar em terrenos acidentados, ao fazer curvas ou ao subir ou descer ladeiras.

OPERANDO O SEU ATV

Distribuição de Carga

Seu veículo foi projetado para transportar ou rebocar uma determinada quantidade de carga. Sempre:

- Leia e entenda os avisos de distribuição de carga listados nas etiquetas de advertência.
- Nunca exceda o peso especificado.
- O peso da carga deve ser montado o mais baixo possível.
- A carga deve ser colocada nos bagageiros o mais para a frente possível.
- Ao conduzir por um terreno irregular ou montanhoso, reduza a velocidade e a quantidade de carga para manter uma pilotagem estável.

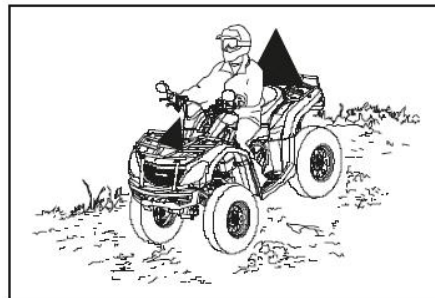

OPERANDO O SEU ATV

Pilotando com Segurança **Responsabilidades do Condutor**

Como condutor deste veículo, seu senso comum, julgamento e habilidades são os únicos fatores que evitarão que você se machuque, machuque terceiros e/ou danifique o veículo ou o meio ambiente.

Pilotagem recreativa, em grupo e distâncias percorridas

Um dos muitos benefícios deste veículo é que ele pode levar você para muito longe. Mantenha-se afastado das áreas designadas para outros tipos de uso off-road, a menos que seja especificamente permitido. Isso inclui trilhas de snowmobile, trilhas equestres, trilhas de esqui cross country, trilhas de mountain bike, etc. Participe de um clube local de quadriciclos. Um clube pode fornecer um mapa e conselhos sobre as áreas em que você pode andar.

Sempre mantenha uma distância segura de outros pilotos que estão à sua frente e atrás de você quando estiver andando em grupo. Nunca conduza de forma descuidada ou faça manobras inesperadas com outros ATVs por perto. Permaneça nas trilhas e áreas de pilotagem designadas. Desencoraje outras pessoas a pilotarem em locais não autorizados.

Meio Ambiente

A recreação em um ATV off-road é um privilégio. Desfrute do seu privilégio respeitando o meio ambiente e os direitos dos outros. Caçar ou perseguir animais selvagens é ilegal. A exaustão pode causar a morte de qualquer animal selvagem caso ele seja perseguido por um veículo motorizado. Nunca danifique propositalmente o terreno, a menos que a área operacional seja designada para esse tipo de atividade. Respeite a regra: o que você leva, você traz de volta. Não jogue lixo.

Prática!

Os procedimentos de condução descritos neste manual devem ser praticados diversas vezes em baixa velocidade e em uma área grande sem obstáculos. Se a técnica incorreta for utilizada, o ATV poderá continuar andando reto. Se o ATV não fizer a curva, pare e pratique o procedimento novamente. Se a superfície do terreno estiver escorregadia ou solta, coloque o seu peso sobre as rodas dianteiras movendo-se para a frente no banco. Depois de ter aprendido as técnicas adequadas, você deve ser capaz de realizar manobras em velocidades mais altas ou em curvas mais fechadas.

Procedimentos de condução inadequados, como alterações abruptas na aceleração, frenagem excessiva, movimentos incorretos do corpo ou realização de curvas em alta velocidade podem fazer com que o ATV empine ou capote. Se o ATV começar a tombar para o lado de fora ao fazer uma curva, incline-se para o lado de dentro da curva. Também pode ser necessário diminuir gradualmente a aceleração e dirigir para o exterior da curva para evitar o capotamento.

Lembre-se: evite andar em uma velocidade alta até estar completamente familiarizado com a operação do seu ATV.

NOTA

A marcha baixa é a marcha ideal para todos os tipos de movimentos para a frente, exceto para viagens prolongadas em alta velocidade. Não use a marcha alta para andar continuamente em baixa velocidade e nem quando utilizar o reboque. Isso pode levar ao aquecimento excessivo do sistema de embreagem causando danos aos componentes.

OPERANDO O SEU ATV

Procedimento de Condução

1. Sente-se e coloque os dois pés nos apoios para pés e as duas mãos no guidão.
2. Ligue o motor e o deixe aquecer. Pressione o pedal do freio e mova a alavanca de mudança para a posição de marcha baixa.
3. Verifique seu entorno e determine o seu caminho.
4. Solte os freios.
5. Pressione lentamente o acelerador com o polegar direito e comece a dirigir. A velocidade do veículo é determinada pela quantidade de abertura do acelerador.
6. Dirija devagar. Pratique manobras e o uso do acelerador e dos freios em uma superfície plana.

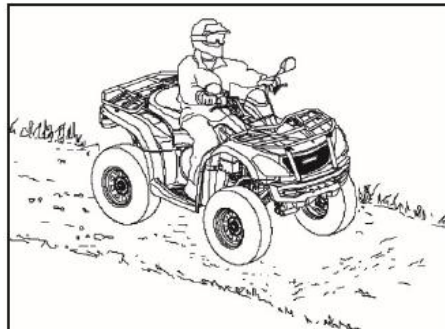

OPERANDO O SEU ATV

Fazendo Curvas

Para fazer uma curva, gire o volante em direção à curva, inclinando a parte superior do corpo para o interior da curva enquanto lança seu peso no apoio para os pés do lado externo da curva. Essa técnica altera o equilíbrio de tração entre as rodas, permitindo que a curva seja feita suavemente. A mesma técnica de inclinação deve ser usada para fazer curvas em marcha à ré.

NOTA

Pratique fazer curvas em baixa velocidade antes de tentar fazer curvas em alta velocidade.

ALERTA

Fazer curvas muito fechadas ou em alta velocidade pode fazer com que o veículo capote, causando lesões graves.
Evite fazer curvas em ângulos fechados.
Nunca faça uma curva em alta velocidade.

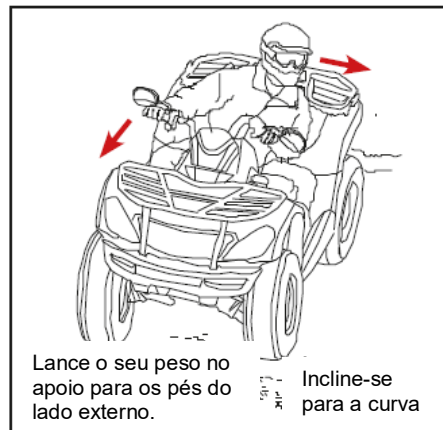

OPERANDO O SEU ATV

Dinâmica de Viragem do ATV

Para alcançar a máxima tração ao andar no modo 2WD ou 4WD, as duas rodas traseiras foram montadas solidamente em um único eixo e, portanto, giram juntas com a mesma velocidade. Além disso, ao pilotar em modo 4WD-LOCK as rodas dianteiras também vão girar na mesma velocidade. Sendo assim, a menos que a roda do lado interno da curva derrape ou perca tração, o ATV resistirá a curva. A técnica especial para fazer curvas descrita neste manual deve ser utilizada para fazer com que o ATV faça curvas de maneira rápida e fácil. É essencial que essa habilidade seja aprendida primeiro em baixa velocidade.

Fazendo curvas

Ao se aproximar de uma curva, diminua a velocidade e comece a virar o guidão na direção desejada. Coloque o seu peso sobre o apoio para pés que está do lado externo da curva (o lado contrário da direção desejada) e incline a parte superior do seu corpo em direção a parte de dentro da curva. Use o acelerador para manter uma velocidade uniforme durante a curva. Essa manobra permitirá que a roda do lado de dentro da curva deslize levemente, permitindo que o ATV faça a curva de maneira adequada.

OPERANDO O SEU ATV

Pilotando em marcha à ré

Para operar em marcha à ré:

1. Verifique se o acelerador está fechado e se o veículo está completamente parado.
2. Aplique o pedal de freio e engate a marcha à ré.
3. Verifique se há obstáculos ou pessoas atrás do veículo.
4. Quando for seguro prosseguir, solte os freios, pressione lentamente o acelerador com o polegar direito e de ré lentamente. A velocidade do veículo é determinada pela quantidade de abertura do acelerador.



NOTA

Este veículo está equipado com um limitador de velocidade de marcha à ré. O botão de anulação não deve ser usado. Não opere em aceleração máxima. Acelere o suficiente para manter a velocidade desejada.

Siga as seguintes precauções ao operar em marcha à ré:

- Evite andar em marcha à ré em ladeiras.
- Vá devagar.
- Para parar o veículo, aplique os freios levemente ao andar em marcha à ré.
- Evite fazer curvas em ângulos fechados.
- Nunca abra o acelerador repentinamente ao dar ré.

ALERTA

A falta de cautela ao conduzir em marcha à ré poderá resultar em ferimentos graves ou morte.

OPERANDO O SEU ATV

Pilotando em Superfícies Escorregadias

Ao pilotar sobre superfícies escorregadias, como trilhas molhadas, cascalho solto ou areia, ou em um clima frio, siga as seguintes precauções:

- Diminua a velocidade ao entrar em áreas escorregadias.
- Mantenha um alto nível de atenção para ler a trilha e evitar curvas rápidas e fechadas que possam causar derrapagem.
- Corrija uma derrapagem virando o guidão na direção da derrapagem e deslocando o peso do corpo para frente.
- Dirigir no modo 4WD ajudará a controlar o veículo em áreas escorregadias.

ATENÇÃO

Danos graves à transmissão podem ocorrer se o 4WD for engatado enquanto as rodas estiverem girando.

Sempre engate o 4WD quando as rodas estiverem com tração ou paradas.



⚠️ ALERTA

A falta de cautela ao conduzir em superfícies escorregadias pode resultar em perda de tração do pneu causando perda de controle, acidente, lesões graves ou morte. Nunca aplique os freios ao derrapar. Não pilote em superfícies excessivamente escorregadias. Sempre reduza a velocidade e tenha cautela adicional.

OPERANDO O SEU ATV

Conduzindo em terrenos acidentados

Ao pilotar sobre superfícies escorregadias, como trilhas molhadas ou cascalho solto, ou durante o tempo frio, siga as seguintes precauções:

- Diminua a velocidade ao se deparar com um terreno acidentado.
- Mantenha um alto nível de atenção para ler a trilha e evitar curvas rápidas e fechadas que possam causar derrapagem. Evite fazer curvas rápidas e bruscas que podem causar perda de controle.
- Transfira o peso do seu corpo para contrabalançar o peso do veículo caso ele incline para um lado.
- Dirigir no modo 4WD ou 4WD-LOCK ajudará a controlar o veículo.



OPERANDO O SEU ATV

Dirigindo sobre obstáculos

Fique alerta! Olhe para frente e aprenda a ler o terreno. Esteja constantemente alerta para perigos como troncos, pedras e galhos baixos. Nunca tente passar por um obstáculo que seja mais alto do que a distância mínima do solo do veículo.

⚠️ ALERTA

Lesões grave ou morte pode ocorrer caso o veículo bater em ou entrar em contato com obstáculos. Pilote com cautela em terrenos desconhecidos.



OPERANDO O SEU ATV

Pilotando através da água

É possível pilotar o seu ATV através da água desde que a profundidade máxima seja respeitada. O limite de profundidade máxima é parte inferior dos apoios para os pés. Siga estes procedimentos ao pilotar através da água:

- Verifique a profundidade da água e a velocidade da correnteza antes de tentar atravessar a água.
- Escolha um ponto onde ambas as margens tenham inclinações graduais.
- Proceda lentamente evitando rochas e obstáculos, se possível.
- Depois de atravessar, seque os freios aplicando uma leve pressão na alavanca enquanto dirige lentamente até sentir que a frenagem está normalizada.



⚠ALERTA

Evite pilotar o veículo através de águas profundas ou de fluxo rápido. Se for inevitável passar por águas que excedam a profundidade máxima recomendada, pilote lentamente, equilibre o peso com cuidado, evite movimentos bruscos e mantenha um movimento de avanço lento e constante. Evite movimentos bruscos e mantenha um movimento de avanço lento e constante.

OPERANDO O SEU ATV

Secagem do sistema CVT após submersão

Se água entrar no alojamento do CVT, a correia de transmissão provavelmente patinará resultando em um fraco desempenho. Para expelir a água e secar o alojamento do CVT:

- Drene a carcaça do CVT.
- Coloque o veículo em ponto morto e aumente a rotação do motor por alguns minutos para secar os componentes da CVT.
- Solte o acelerador e mude para a marcha baixa, depois teste o desempenho do veículo.
- Repita conforme necessário até que toda a água seja expelida. Entre em contato com a sua concessionária se ocorrerem problemas de desempenho no veículo.

NOTA

Após pilotar o veículo na água, é essencial que ele seja inspecionado conforme descrito na tabela de manutenção. As áreas a seguir precisam de atenção especial: óleo do motor, carcaça da transmissão dianteira e traseira e todos os locais de graxa. Se o seu veículo ficar imerso e for impossível levá-lo ao seu revendedor antes de ligá-lo, siga as etapas descritas neste manual para remover a água da caixa de ar e do motor.

ATENÇÃO

Podem ocorrer enormes danos ao motor se o veículo não for completamente inspecionado após a condução pela água. Se a água entrar no alojamento do CVT, siga o procedimento neste manual para secar o sistema de embreagem CVT. Solicite a manutenção imediata do veículo caso ele fique imerso ou pare na água de forma que exceda o nível do apoio para os pés. É importante entrar em contato com a sua concessionária para manutenção antes de ligar o motor, pois a água pode ter sido ingerida pela caixa de ar e pelo motor.

OPERANDO O SEU ATV

Subindo Ladeiras

Ao subir uma ladeira, sempre siga estas precauções:

- Siga em linha reta até o topo.
- Evite subir ladeiras íngremes (22° no máximo).
- Mantenha os dois pés nos apoios para os pés.
- Coloque o seu peso para a frente.
- Mantenha a velocidade constante e a abertura do acelerador.
- Permaneça alerta e preparado para tomar as medidas de emergência. Isso pode incluir descer rapidamente do veículo.

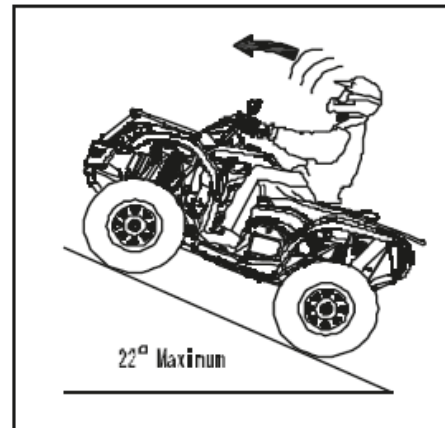

Se você perder toda a velocidade:

Coloque seu peso para o lado de cima da ladeira.

Aplique o freio dianteiro. Quando estiver completamente parado aplique o pedal de freio, então mude a marcha para a posição de estacionamento.

OPERANDO O SEU ATV

Se o ATV começar a andar para trás:

Coloque seu peso para o lado de cima da ladeira. Nunca aplique potência ao motor. Não aplique o pedal de freio ao andar para trás.

Aplique o freio dianteiro. Quando estiver completamente parado aplique o pedal de freio e mude a marcha para a posição de estacionamento.

Desça do ATV em direção ao lado do topo da ladeira ou para um dos lados do ATV se ele estiver apontado para o topo da ladeira. Dê meia volta com o ATV e suba nele novamente seguindo o procedimento descrito neste manual.

ALERTA

A frenagem e a dirigibilidade serão bastante afetadas ao andar em ladeiras. Proceder de forma inadequada poderá causar perda de controle ou capotamento e resultar em lesões graves ou morte.

Evite subir ladeiras íngremes (22° no máximo).

Tenha muito cuidado ao pilotar em ladeiras e siga sempre os procedimentos de pilotagem adequados descritos no manual do proprietário.

OPERANDO O SEU ATV

Cruzando uma Ladeira Lateralmente

⚠️ ALERTA

Ladear ou fazer curvas em ladeiras pode causar perda de controle ou capotamento, que pode resultar em lesões graves ou morte. Sempre que possível, evite fazer a travessia lateral de uma ladeira. Siga sempre os procedimentos adequados descritos no manual do proprietário.

Cruzar lateralmente uma ladeira é muito perigoso e deve ser evitado sempre que possível. Se você entrar em uma situação em que é necessário cruzar a ladeira lateralmente, siga as seguintes precauções:

- Vá devagar.
- Incline-se em direção ao topo da ladeira, transferindo o peso da parte superior do corpo para a ladeira e mantendo os pés nos apoios dos pés.
- Vire o guidão levemente em direção a ladeira para manter a direção do veículo.

NOTA

Se o veículo começar a tombar, gire rapidamente a roda dianteira para o lado de baixo, se possível, ou desça imediatamente para o lado de cima da ladeira!



OPERANDO O SEU ATV

Descendo Ladeiras

Ao descer uma ladeira, sempre siga as seguintes precauções:

- Nunca ande em ladeiras que tenham mais de 22 graus de inclinação ou ladeiras muito íngremes para a sua capacidade.
- Vá devagar.
- Transfira o seu peso para a traseira do veículo.
- Siga diretamente até o fim da ladeira.
- Aplique o pedal de freio levemente para ajudar a diminuir a velocidade. Familiarize-se com a operação das funções de frenagem durante as descidas.
- Dirigir no modo 4WD ou 4WD-LOCK ajudará a controlar o veículo.

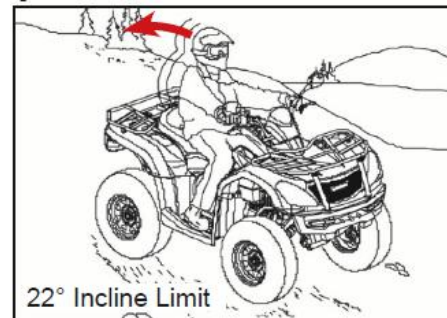

⚠️ ALERTA

A velocidade excessiva pode causar perda de controle e resultar em ferimentos graves ou morte. Sempre reduza a velocidade ao descer uma ladeira.

Limite de inclinação de 22°

OPERANDO O SEU ATV

Dando Meia Volta em Uma Ladeira

Uma manobra que pode ser realizada quando necessário dar meia volta ao subir uma ladeira é a curva K:

1. Solte o acelerador, aplique o freio de mão e o pedal de freio mantendo o peso do corpo para o lado de cima da ladeira.
2. Coloque o seletor de marcha na posição de marcha baixa. Desligue o motor.
3. Mantendo o freio de mão aplicado, desça para o lado de cima da ladeira ou para o lado direito se o veículo estiver apontando para cima.
4. Mantendo o freio de mão aplicado e mantendo-se do lado de cima da ladeira, gire o guidão completamente para a esquerda (o freio dianteiro estará mais próximo de você).
5. Liberando lentamente a alavanca do freio de mão, deixe o veículo rolar para a direita até que esteja apontando para o outro lado da colina ou ligeiramente para baixo.
6. Mantendo o freio de mão aplicado, suba no veículo e mude o seletor de marcha para a posição de estacionamento, mantendo o peso do seu corpo para o lado de cima da colina.
7. Religue o motor. Pressione o pedal do freio e mova o seletor de marcha para a posição de marcha baixa.
8. Solte os freios e avance lentamente para baixo, controlando a velocidade com os freios, até que o veículo esteja em um terreno mais plano.

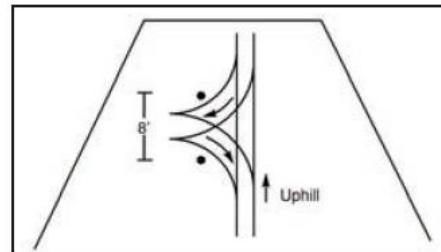

OPERANDO O SEU ATV

Estacionando em ladeiras

Evite estacionar em uma ladeira. Se for inevitável, siga estas precauções:

- Desligue o motor.
- Coloque o seletor de marchas na posição de estacionamento.
- Sempre bloqueie as rodas traseiras do lado do declive conforme ilustrado.

ATENÇÃO

O eixo de saída traseiro será travado ao colocar a marcha na posição de estacionamento.

Atravessando Superfícies Pavimentadas

Este veículo não foi projetado para ser conduzido em superfícies pavimentadas e, portanto, tem maior probabilidade de capotar em tais vias. Não pilote em calçadas ou faixas de bicicletas, pois estas vias não foram projetadas para ATVs. Se você precisar pilotar em um trecho pavimentado, vire o volante gradualmente, vá devagar e evite acelerar ou frear de forma brusca. Se você precisar atravessar uma estrada pavimentada, certifique-se de ter visibilidade completa em ambos os lados do tráfego e determine qual será o seu ponto de saída no outro lado da estrada antes de atravessar. Dirija diretamente até o ponto de saída. Não faça mudanças bruscas de direção ou acelere de forma abrupta, pois isso poderá ocasionar um capotamento.

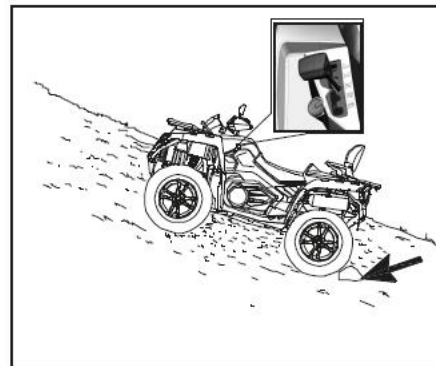

MANUTENÇÃO & LUBRIFICAÇÃO

Procedimentos de Manutenção

Óleo do motor

Sempre confira e troque o óleo do motor conforme os intervalos descritos no Cronograma de Manutenção.

Verificação do óleo do motor

1. Coloque o ATV em uma superfície plana.
2. Ligue o motor e o deixe em marcha lenta por 20 - 30 segundos. Desligue o motor.
3. Espere um pouco até que o óleo assente.
4. Remova a tampa de acesso (1) segurando na parte inferior esquerda e puxando com firmeza.
5. Retire a vareta do óleo (2) e a limpe com um pano limpo.
6. Insira a vareta no orifício de enchimento de óleo. Não a reinstale.
7. Retire a vareta e verifique a indicação do nível de óleo. Mantenha o nível de óleo entre as marcações superior e inferior.
8. Reinstale a vareta no orifício de enchimento de óleo e aperte-a firmemente com a sua própria mão.

NOTA

O anel isolante da tampa de acesso pode ficar solto. Confira se ele está no devido lugar antes de reinstalar a tampa.



MANUTENÇÃO & LUBRIFICAÇÃO

Troca do óleo do motor

1. Coloque o ATV em uma superfície plana.
2. Se o motor estava em funcionamento, espere tempo suficiente para que o óleo assente e esfrie.
3. Coloque um recipiente para coletar o óleo usado abaixo do motor.
4. Remova o parafuso de drenagem do óleo do motor (1) e drene o óleo do motor.
5. Coloque uma nova arruela de vedação no parafuso de drenagem e depois reinstale o parafuso o apertando conforme o torque específico (20N•m).



MANUTENÇÃO & LUBRIFICAÇÃO

Substituição do filtro de óleo

Use uma chave para retirar os parafusos (1). Em seguida, remova a tampa (2) e remova o filtro de óleo (3).

Atenção: verifique se o anel de vedação (4) está em boas condições, então o instale na ranhura do cárter corretamente.

Instale o novo filtro de óleo (3) e use a chave inglesa para apertar os parafusos da tampa conforme torque específico.

NOTA: Torque do parafuso da tampa (1): 10 N•m

Se ainda não estiver instalado, instale uma nova arruela para o parafuso de drenagem e aperte o parafuso de drenagem de óleo conforme torque específico.

NOTA: Torque do parafuso de drenagem: 25 N•m

Adicione a quantidade especificada de óleo de motor recomendado e, em seguida, reinstale a vareta do óleo do motor apertando firmemente com a mão.

NOTA:

Em caso de substituição do cartucho do filtro de óleo, adicionar: 2,5L

Ligue o motor e o aqueça por alguns minutos. Durante o aquecimento, verifique se há vazamentos de óleo. Se encontrar algum vazamento, desligue o motor imediatamente e verifique causa.

Desligue o motor. Verifique novamente o nível do óleo e corrija se necessário.

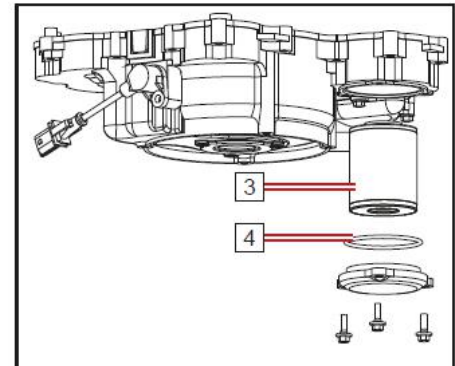
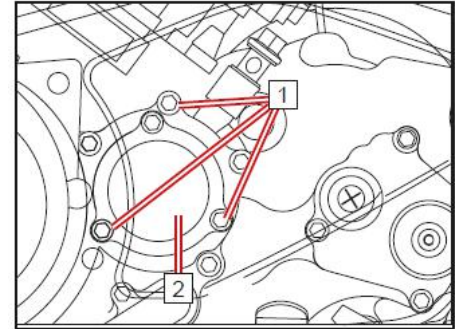

MANUTENÇÃO & LUBRIFICAÇÃO

Ajuste da válvula de admissão e escape do motor

As folgas das válvulas de admissão e de escape mudam conforme a utilização do veículo, o que pode resultar em suprimento inadequado de combustível/ar ou ruído do motor. Para evitar isso, as folgas das válvulas devem ser ajustadas de acordo com o cronograma de manutenção. Este ajuste deve ser realizado por um técnico profissional. Entre em contato com a concessionária para obter assistência.

NOTA

Folga da válvula de admissão (motor frio): .002 in ~ .005 in. (0.06mm ~ 0.14mm)

Folga das válvulas de escape (motor frio): .004 in ~ .007 in. (0.11mm ~ 0.19mm)

Velocidade de Marcha Lenta do Motor

Este veículo está equipado com um sistema de injeção eletrônica de combustível. Não há orientações para o consumidor sobre o ajuste da velocidade de marcha lenta do motor. O corpo do acelerador é uma parte vital do sistema de combustível que requer um ajuste muito sofisticado e, portanto, já foi ajustado na fábrica. Poderão ocorrer mau desempenho e danos ao motor caso o ajuste seja alterado. Verifique se há estabilidade na marcha lenta e entre em contato com o revendedor para obter assistência, se necessário. Contacte o seu revendedor em caso de alguma anormalidade na marcha lenta.

NOTA

Velocidade de marcha lenta do motor: 1300 rpm \pm 130 rpm (motor à temperatura operacional)

MANUTENÇÃO & LUBRIFICAÇÃO

Óleo da Transmissão

Confira e troque o óleo da transmissão nos intervalos descritos na Tabela de Manutenção Periódica.

A CFMOTO recomenda o uso do fluido de transmissão SAE 75W/90 GL-5.

Verificação do Óleo

1. Coloque o ATV em uma superfície plana.
2. Remova a tampa de acesso (1) segurando na parte inferior esquerda e puxando com firmeza.
3. Retire a vareta do óleo (2) e a limpe com um pano limpo.
4. Insira a vareta no orifício de enchimento de óleo. Não a reinstale.
5. Retire a vareta e verifique a indicação do nível de óleo. Mantenha o nível de óleo entre as marcações superior e inferior.
6. Reinstale a vareta no orifício de enchimento de óleo e aperte-a firmemente com a sua própria mão.

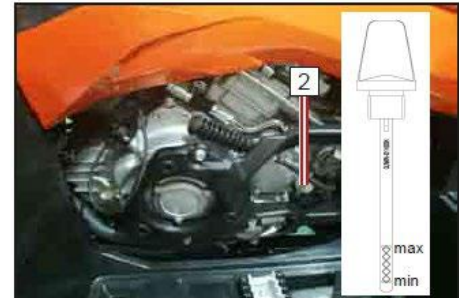

MANUTENÇÃO & LUBRIFICAÇÃO

Troca de óleo da transmissão

1. Coloque o ATV em uma superfície plana.
2. Se o motor estava em funcionamento, espere tempo suficiente para que o óleo assente e esfrie.
3. Coloque um recipiente para coletar o óleo usado abaixo do motor.
4. Remova a vareta de nível de óleo (2).
5. Remova o parafuso de drenagem de óleo (1) e drene o óleo.
6. Coloque uma nova arruela de vedação no parafuso de drenagem, depois recoloque o parafuso e aperte-o.

NOTA: Remova primeiro a vareta de óleo (2) para aliviar a pressão na cavidade da transmissão e, em seguida, remova o parafuso de drenagem (1). Torque de aperto do parafuso de drenagem (1): 25 N•m



MANUTENÇÃO & LUBRIFICAÇÃO

Óleo da carcaça de transmissão

Antes de pilotar o veículo, confira se há vazamentos de óleo nas carcaças de transmissão. Se algum vazamento for encontrado, peça a sua concessionária que verifique e faça o reparo do veículo.

Troca de óleo da carcaça de transmissão traseira

1. Coloque o veículo em uma superfície plana.
2. Coloque um recipiente para coletar o óleo usado abaixo da carcaça de transmissão.
3. Remova o parafuso de drenagem de óleo (1) conforme mostrado na figura à direita e drene o óleo usado.
4. Adicione a quantidade recomendada de óleo de transmissão na carcaça de transmissão traseira.
5. Instale e aperte o parafuso de drenagem conforme o torque específico após adicionar o novo óleo.

NOTA:

Torque de aperto do parafuso de drenagem: 23N.m

Troca de óleo periódica: 0.40 L

6. Verifique se há vazamento de óleo. Em caso de vazamento, descubra a causa e faça o reparo.

NOTA: Certifique-se de que nenhum material estranho entre na carcaça de transmissão traseira.



MANUTENÇÃO & LUBRIFICAÇÃO

Medição do óleo da carcaça da transmissão dianteira

1. Coloque o veículo em uma superfície plana.
2. Retire o parafuso de enchimento de óleo (2) e verifique o nível do óleo (1). O nível deve estar até a borda do orifício (3). Se o nível estiver baixo, adicione óleo suficiente para elevá-lo ao nível especificado.
3. Instale o parafuso de enchimento de óleo e o aperte conforme o torque especificado.

NOTA: Torque de aperto do parafuso de enchimento de óleo: 25 N•m

Troca do óleo da carcaça de transmissão dianteira

1. Coloque o veículo em uma superfície plana.
2. Coloque um recipiente de coleta de óleo abaixo da carcaça de transmissão para coletar o óleo usado.
3. Remova o parafuso de enchimento de óleo e o parafuso de drenagem (1) na parte inferior da carcaça de transmissão dianteira e drene o óleo usado.
4. Instale o parafuso de drenagem e o aperte conforme o torque especificado.

NOTA:

Torque de aperto do parafuso de drenagem: 25 N•m

5. Encha a carcaça de transmissão dianteira com óleo.

NOTA:

Troca de óleo periódica: 0,23L

6. Instale o parafuso de enchimento de óleo e o aperte conforme o torque especificado.
7. Verifique se há vazamento de óleo. Se houver vazamento de óleo, verifique a causa.

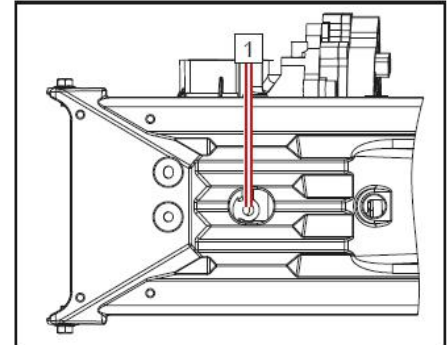
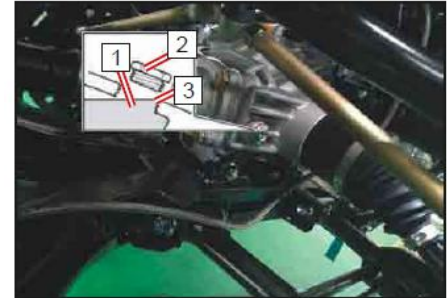

MANUTENÇÃO & LUBRIFICAÇÃO

Sistema de arrefecimento

Verificação do nível do líquido arrefecedor

1. Coloque o ATV em uma superfície plana.
2. O reservatório do líquido arrefecedor (1) está localizado na parte dianteira esquerda do veículo. Verifique o nível do líquido arrefecedor no reservatório quando o motor estiver frio, pois o nível do líquido arrefecedor irá variar conforme a temperatura do motor.

NOTA:

O líquido arrefecedor deve estar entre as marcações superior (3) e inferior (4).

3. Se o líquido arrefecedor estiver na marcação do limite inferior ou abaixo dela, remova a tampa do reservatório (2) adicione o líquido arrefecedor até a marcação superior, instale a tampa do reservatório e instale o painel.

NOTA:

Capacidade mínima do reservatório de arrefecimento: 0,2 L

ATENÇÃO

Nunca adicione água "dura" ou salgada, pois será prejudicial ao motor. Você pode usar água mole se não conseguir água destilada.

ATENÇÃO

Se água for adicionada, peça a sua concessionária para verificar o conteúdo anticongelante do líquido arrefecedor o mais rápido possível. A operação da ventoinha do radiador é totalmente automática. Ela será ligada ou desligada de acordo com a temperatura do líquido arrefecedor no radiador.

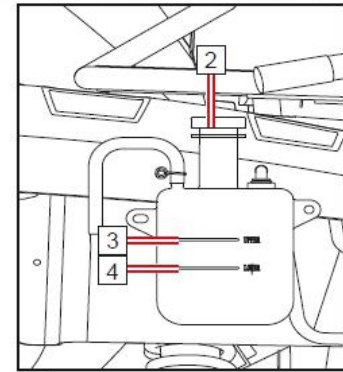

- 2 - Tampa do reservatório
- 3 - Marcação de limite superior
- 4 - Marcação de limite inferior

MANUTENÇÃO & LUBRIFICAÇÃO

Trocando o líquido arrefecedor

ATENÇÃO

Depois de desligar o motor, não remova a tampa do radiador imediatamente. Espere até que o líquido arrefecedor esfrie, então remova a tampa do radiador. O líquido arrefecedor quente pode causar queimaduras graves.

1. Coloque o ATV em uma superfície plana.
2. Remova a tampa do acesso frontal.
3. Remova a tampa do radiador.
4. Remova a tampa do reservatório do líquido arrefecedor.
5. Coloque um recipiente sob o motor e remova:
 - A tampa esquerda do motor.
 - O parafuso de drenagem do líquido arrefecedor (1). (Use um recipiente ou objeto semelhante para evitar que o líquido respingue no apoio para os pés.)
6. Desconecte a mangueira do lado do reservatório e drene o líquido arrefecedor do reservatório.
7. Após drenar o líquido arrefecedor, limpe bem o sistema de arrefecimento com água limpa de torneira. Deixe a água ser drenada completamente através do dreno.
8. Substitua a arruela do parafuso de drenagem do líquido arrefecedor se ela estiver danificada. Depois instale e aperte o parafuso de drenagem do líquido arrefecedor, mas não aplique um torque até o fim.

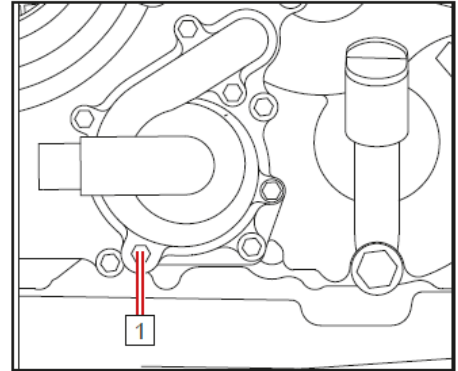

MANUTENÇÃO & LUBRIFICAÇÃO

9. Instale a mangueira do reservatório do líquido arrefecedor.
10. Coloque líquido arrefecedor recomendado no radiador até que ele fique completamente cheio. Enquanto estiver enchendo com o líquido arrefecedor, afrouxe o parafuso de drenagem do líquido para extrair as possíveis bolhas de ar de dentro da mangueira do líquido arrefecedor até que o líquido comece a sair, então aperte o parafuso de drenagem.

NOTA:

Torque de aperto do parafuso de drenagem do líquido arrefecedor: 10 N•m

NOTA:

Anticongelante recomendado:

Anticongelante de etileno glicol de alta qualidade contendo inibidores de corrosão para motores de alumínio. Proporção da mistura de anticongelante e água: 1:1

Capacidade de líquido arrefecedor: 3,0L

Troca do líquido arrefecedor: 2,9L

Capacidade do reservatório do líquido arrefecedor: 0.38L~0.6L

ATENÇÃO

Nunca adicione água "dura" ou salgada, pois será prejudicial ao motor.
Por favor, use o líquido arrefecedor recomendado pela CFMOTO.

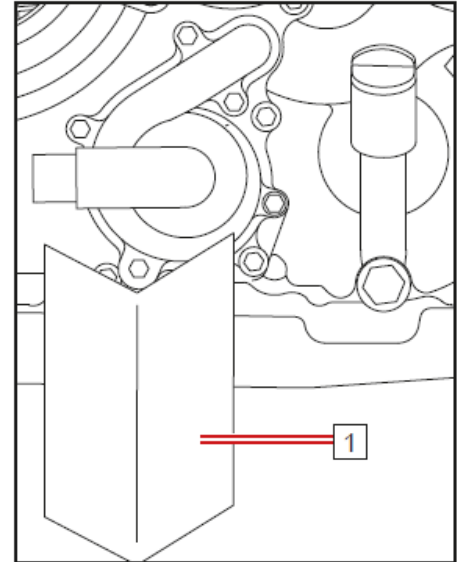

MANUTENÇÃO & LUBRIFICAÇÃO

11. Instale a tampa do radiador.
 12. Ligue o motor e o aqueça por alguns minutos em marcha lenta. Desligue o motor. Deixe o motor esfriar completamente e verifique o nível do líquido arrefecedor no radiador. Se estiver baixo, adicione mais líquido até atingir o topo do radiador.
 13. Encha o reservatório do líquido arrefecedor com o líquido até o limite superior.
 14. Instale a tampa do reservatório do líquido arrefecedor e verifique se há vazamentos.
- NOTA:** Se algum vazamento for encontrado, peça a sua concessionária para verificar o sistema de arrefecimento.
15. Instale os painéis e a tampa de acesso frontal.

Limpeza

Limpar a superfície externa do radiador quando ela estiver coberta por lama ou detritos, garantirá que ela continue a refrigerar o motor com eficiência. Use apenas água de baixa pressão para limpar o radiador. Água em alta pressão poderá danificar os componentes. Verifique se a água pode fluir livremente através das aletas do radiador. Este é um sinal de que o ar de refrigeração poderá passar.

MANUTENÇÃO & LUBRIFICAÇÃO

Coifas de proteção do eixo (1)

Verifique se há desgaste ou furos nas coifas de proteção. Se algum dano for detectado, solicite a substituição para a sua concessionária.

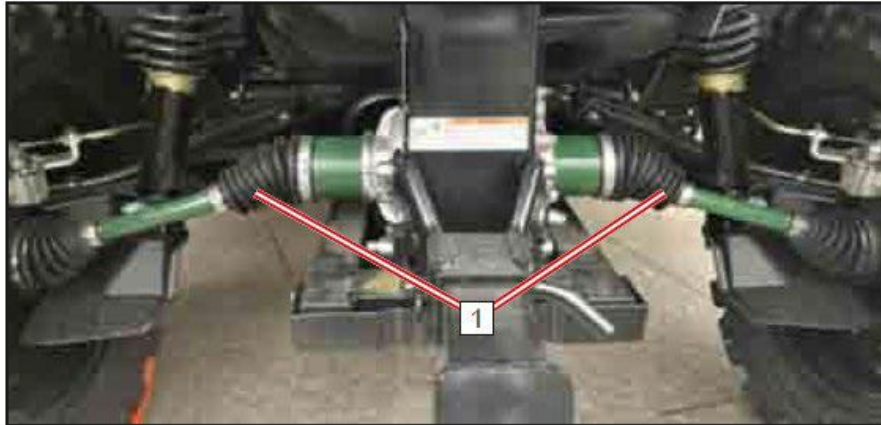

MANUTENÇÃO & LUBRIFICAÇÃO

Inspeção da vela de ignição

Remoção

1. Remova o painel.
2. Remova a tampa da vela de ignição.
3. Use a chave para velas do kit de ferramentas para remover a vela de ignição conforme mostrado.

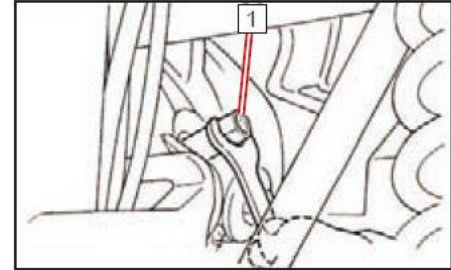

Inspeção

A vela de ignição é um componente importante do motor e é fácil de inspecionar. A condição da vela de ignição pode indicar a condição do motor. A cor ideal no isolador de porcelana em torno do eletrodo central é uma cor bronze, de tom médio a claro. Não tente diagnosticar esse problema sozinho. Em vez disso, leve o ATV à sua concessionária. Você deverá remover e inspecionar periodicamente a vela de ignição, pois o calor e o acúmulo de resíduos farão com que a vela se danifique lentamente e quebre com o tempo. Se a erosão do eletrodo se tornar excessiva ou se o acúmulo de carbono e outros elementos for excessivo, você deverá substituir a vela de ignição.

MANUTENÇÃO & LUBRIFICAÇÃO

NOTA: Vela de ignição específica: DCPR8E (NGK)

Instalação

Meça a folga do eletrodo com um medidor de espessura e, se necessário, ajuste a folga de acordo com as especificações.

NOTA: Folga entre as velas de ignição (a): 0.8 mm ~ 0.9 mm

1. Limpe a superfície da junta de vedação. Limpe quaisquer impurezas existentes na rosca da vela.
2. Instale a vela de ignição e a aperte conforme o torque especificado.

NOTA: Torque de aperto da vela de ignição: 14,8 ft-lb. (20N·m)

Se uma chave de torque não estiver disponível ao instalar a vela de ignição, uma boa estimativa para o torque com os dedos é dar 1/4 a 1/2 de volta. Aperte a vela de ignição conforme o torque especificado o mais rápido possível.

3. Instale a tampa da vela de ignição.
4. Instale o painel.

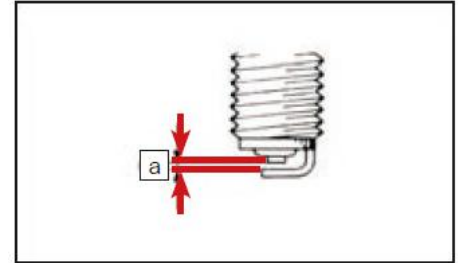

MANUTENÇÃO & LUBRIFICAÇÃO

Remover a vela de ignição para expelir a água do motor

Se houver ingestão de água no motor, é importante removê-la o mais rápido possível retirando a vela de ignição e usando o sistema de partida para circular o motor por um curto período a fim de expulsar a água do cilindro. Confira se a caixa de ar está drenada (sem água) antes de tentar expelir água.

ATENÇÃO

Podem ocorrer danos graves ao motor se houver ingestão de água no motor. Solicite a manutenção imediata do veículo caso ele fique imerso ou pare na água de forma que exceda o nível do apoio para os pés. É importante entrar em contato com a sua concessionária antes de dar partida no motor caso tenha havido ingestão de água no motor. A água dentro do motor pode causar um efeito de 'trava hidráulica' que pode danificar o motor de arranque e os componentes do motor. Verifique se houve contaminação do óleo do motor pela água. Drene e reabasteça com novo óleo de motor caso seja encontrado água no cárter.

MANUTENÇÃO & LUBRIFICAÇÃO

Elemento do filtro de ar

Há uma mangueira de verificação (1) na parte inferior do alojamento do filtro de ar. Caso possa ser visto poeira ou água dentro da mangueira, esvazie a mangueira e limpe a carcaça do filtro de ar completamente. Se o veículo foi submerso, entre em contato com a sua concessionária para verificar se existe água dentro do cárter do motor.

Manutenção do filtro de ar

1. Remova o assento.
2. Remova o conjunto da tampa decorativa do filtro puxando para fora nas laterais traseiras da tampa para desengatá-la das travas e, em seguida, levante a seção central traseira para desengatar da trava central. Por fim, puxe para cima e para trás o conjunto da tampa para removê-lo.
3. Destrave os clips de mola (2) da tampa e remova a tampa do alojamento do filtro (3).
4. Solte a braçadeira do filtro de ar (4) e remova o filtro de ar (5).
5. Remova o pré-filtro de espuma (6) do filtro de ar.
6. Lave o pré-filtro de espuma suavemente com sabão e água e deixe-o completamente seco.

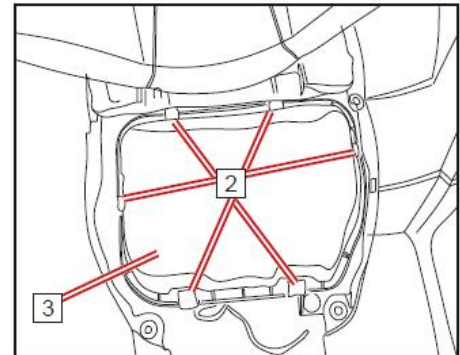
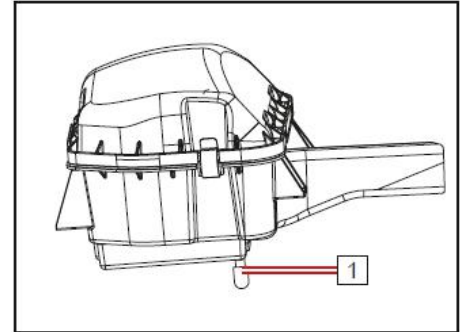

MANUTENÇÃO & LUBRIFICAÇÃO

7. Inspeção o filtro de ar de papel e verifique se está tudo bem para reinstalá-lo. Escove suavemente a poeira acumulada, se necessário. Instale um novo filtro, conforme necessário.

ATENÇÃO

Não use qualquer tipo de líquido para lavar o elemento do filtro de papel.

8. Instale o pré-filtro no filtro de ar. Aplique uma camada fina de lubrificante no diâmetro interno da vedação do filtro de ar.
9. Instale o filtro de ar e o prenda na entrada da carcaça do filtro de ar. Aperte a braçadeira com firmeza.
10. Reinstale a tampa da carcaça do filtro de ar e os cliques de mola. Verifique se a tampa está instalada corretamente e se está vedada devidamente.
11. Reinstale a tampa decorativa. Certifique-se de que os anéis isolantes estejam encaixados e bem presos.

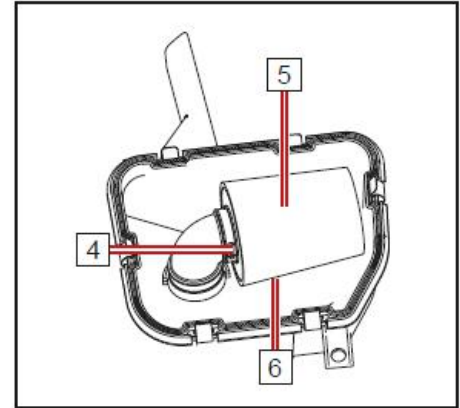

NOTA

Durante o uso normal, o filtro de ar deve ser inspecionado a cada 25 horas ou 750 km. O filtro de ar deve ser substituído a cada 1.500 km. O filtro de ar deve ser verificado e substituído com mais frequência se o veículo estiver sendo operado em áreas extremamente empoeiradas ou se ele molhar. Cada vez que a manutenção do filtro de ar for realizada, verifique se existem obstruções na entrada de ar da carcaça do filtro de ar, nos encaixes da junta de borracha da carcaça do filtro de ar, no corpo do acelerador e no coletor para obter uma vedação hermética. Verifique se todas as conexões estão presas com firmeza a fim de evitar que ar não filtrado entre no motor.

ATENÇÃO

Não ligue o motor sem o elemento do filtro de ar. Ar não filtrado entrará no motor e causará desgaste e danos ao motor. Além disso, dirigir sem filtro de ar também diminui o desempenho e faz o motor superaquecer.

MANUTENÇÃO & LUBRIFICAÇÃO

Secagem da carcaça do filtro de ar após submersão

Se houver ingestão de água na carcaça do filtro de ar, drene a carcaça do filtro de ar, remova o filtro de ar e seque bem os componentes. Não use ar comprimido. Entre em contato com a sua concessionária se acontecerem problemas no desempenho do veículo.

ATENÇÃO

Não ligue o motor sem o elemento do filtro de ar. Ar não filtrado entrará no motor e causará desgaste e danos ao motor. Além disso, pilotar sem o filtro de ar diminuirá o desempenho do motor e o fará superaquecer.

ATENÇÃO

Podem ocorrer danos severos no motor caso água entre na carcaça do filtro de ar e no motor. Solicite a manutenção imediata do veículo caso ele fique imerso ou pare na água de forma que exceda o nível do apoio para os pés. É importante entrar em contato com a sua concessionária para manutenção antes de ligar o motor, pois a água pode ter sido ingerida pela caixa de ar e pelo motor.

MANUTENÇÃO & LUBRIFICAÇÃO

Detentor de Fagulha

Limpe o detentor de fagulha quando o silenciador e o escape estiverem em temperatura normal.

1. Remova a porca (1).
2. Remova o detentor de fagulha (2) do silenciador.
3. Bata levemente na parte traseira do tubo de escape e, então, use uma escova de aço para remover qualquer acúmulo de carbono (3) do detentor de fagulhas do tubo de escape.
4. Insira o tubo de escape no silenciador e alinhe os orifícios dos parafusos.
5. Instale e aperte os parafusos.

⚠ALERTA

Ao limpar o detentor de fagulhas sempre deixe o sistema de escape esfriar antes de tocar nos componentes de escape. Não dê a partida no motor ao limpar o sistema de escape.

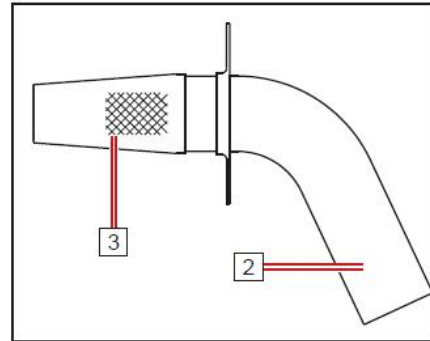

MANUTENÇÃO & LUBRIFICAÇÃO

Mangueira de verificação da saída de ar do CVT

Caso possa ser visto poeira ou água dentro da mangueira (1), esvazie a mangueira e limpe ou drene a carcaça do CVT. Se o veículo foi submerso, entre em contato com a sua concessionária para verificar completamente o alojamento e os componentes do CVT.

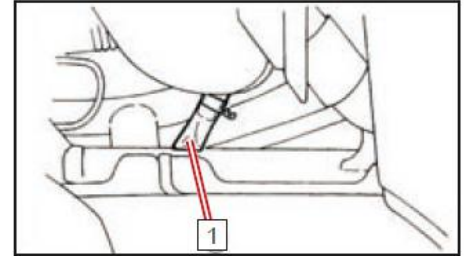

Parafuso de drenagem da tampa CVT

Se o veículo ficou submerso na água o suficiente para que a água tenha entrado na carcaça do CVT, remova o parafuso de drenagem (2) para drenar a água.

ATENÇÃO

Se água escoar da carcaça da correia em V após a remoção do parafuso, peça a sua concessionária para inspecionar o veículo, pois a água pode ter afetado o sistema CVT e outras peças do motor.

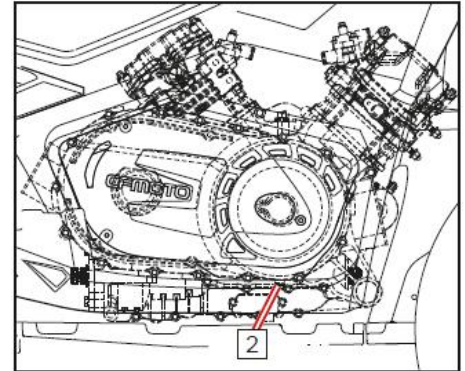

MANUTENÇÃO & LUBRIFICAÇÃO

Ajuste da folga do acelerador

Verifique a folga do acelerador regularmente.

NOTA

Verifique a velocidade de marcha lenta motor após ajustar a folga da alavanca do acelerador.

1. Solte a porca (1).
2. Gire o parafuso de ajuste (2) para mover a alavanca: (a) = 3mm - 5 mm.
3. Aperte a porca (1).

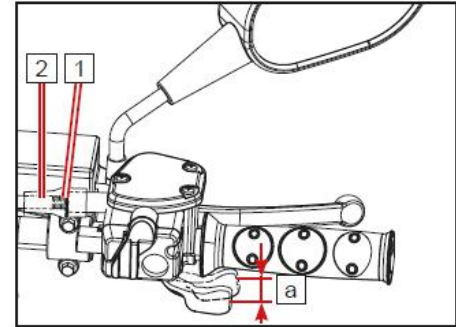

Inspeção da sapata do freio

Inspeccione as pastilhas de freio (1) e veja se há danos ou desgaste. Se a espessura da pastilha (A) for menor que 059 in. (1.5mm) ou a espessura do disco (B) for menor que .157 in. (4,0 mm), peça ao seu revendedor para substituí-las. A substituição de componentes do freio requer conhecimento profissional. Estes procedimentos devem ser executados pela sua concessionária.

NOTA:

As rodas precisam ser removidas para a inspeção das sapatas de freio.

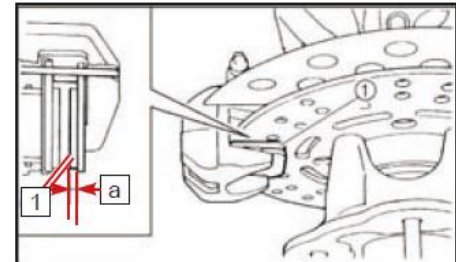

MANUTENÇÃO & LUBRIFICAÇÃO

Inspeção do sistema de freio

Remova o assento e verifique o nível do fluido (1).

Pouco fluido de freio pode permitir a entrada de ar no sistema de freios, reduzindo o desempenho da frenagem. Antes de pilotar, verifique se o nível do fluido de freio está acima da marca inferior e reabasteça sempre que necessário. O reservatório do cilindro mestre do fluido de freio dianteiro está localizado à direita do guidão. O reservatório do cilindro mestre do fluido do pedal de freio está localizado sob o assento.

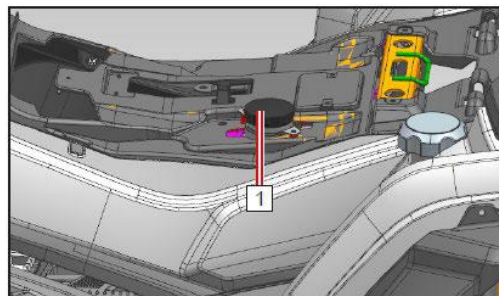

MANUTENÇÃO & LUBRIFICAÇÃO

Inspeccionar o nível do fluido de freio

Observe as seguintes precauções:

1. Ao verificar o nível do fluido do freio dianteiro, verifique se o reservatório do cilindro mestre está nivelado, virando o guidão até que a direção esteja centralizada e as rodas apontadas para a frente.
2. Use apenas o fluido de freio designado. Caso contrário, as vedações de borracha podem se deteriorar, causando vazamentos e desempenho fraco dos freios.

NOTA

Fluido de freio recomendado: DOT 4.

3. Encha sempre com o mesmo tipo de fluido de freio. A mistura de fluidos pode resultar em uma reação química prejudicial e pode levar a um fraco desempenho do freio.
4. Tenha cuidado para que água não entre no reservatório do cilindro mestre ao reabastecer. A água irá reduzir significativamente o ponto de ebulição do fluido e poderá causar bloqueio de vapor.
5. O fluido de freio pode danificar superfícies pintadas ou peças plásticas. Limpe imediatamente o fluido derramado.
6. Peça ao seu revendedor para verificar a causa caso o nível do fluido de freio cair inesperadamente.

MANUTENÇÃO & LUBRIFICAÇÃO

Troca do fluido de freio

A reposição completa do fluido de freio deve ser realizada somente por técnico especializado. Solicite ao seu revendedor que substitua os seguintes componentes durante a manutenção periódica ou quando estiverem danificados ou vazando.

Substitua as mangueiras de freio a cada quatro anos.

Folga da alavanca de freio dianteiro

A alavanca do freio dianteiro deve ter uma folga livre de 10 mm (0,4 in.) na extremidade da alavanca. Caso não esteja correta, peça ao seu revendedor para verificar o sistema de freios.

PERIGO (após manutenção):

- Certifique-se de que os freios estejam operando suavemente e que a folga da alavanca esteja correta.
- Certifique-se de que os freios não estejam se arrastando. Certifique-se de que a operação dos freios não seja esponjosa.
- Todo o ar deve ser retirado do sistema de freio. A manutenção dos componentes do freio requer conhecimento profissional. Estes procedimentos devem ser executados pela sua concessionária.

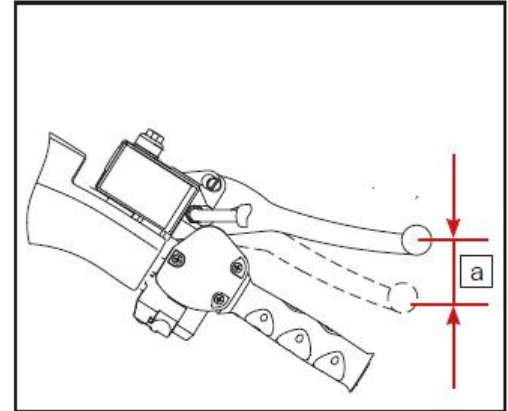

MANUTENÇÃO & LUBRIFICAÇÃO

Freio de estacionamento (determinados países)

Para estacionar, desligue o motor e coloque a alavanca do seletor de marcha (1) na posição de estacionamento, então ative o freio de estacionamento.

⚠ALERTA

Operar o ATV com o freio de estacionamento engatado pode resultar em um acidente e em ferimentos graves ou morte.

Sempre verifique se o freio de estacionamento está desengatado antes de operar o veículo.

Importantes Medidas de Segurança

O freio de estacionamento pode enfraquecer se ficar acionado por um longo período de tempo. Sempre bloqueie as rodas para evitar qualquer movimento. Nunca confie apenas no recurso da marcha de estacionamento se o veículo for estacionado em uma ladeira. Bloqueie as rodas do lado do declive para evitar que o veículo se movimente. Outra opção é estacionar o veículo de lado na ladeira.

PERIGO

O freio de estacionamento da mão esquerdo não deve ser usado para frear durante a operação.

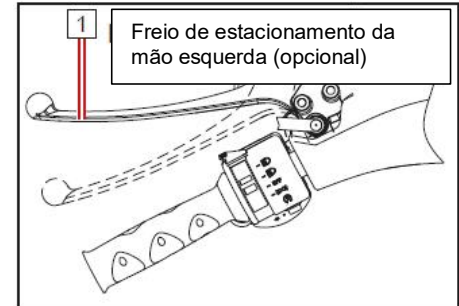
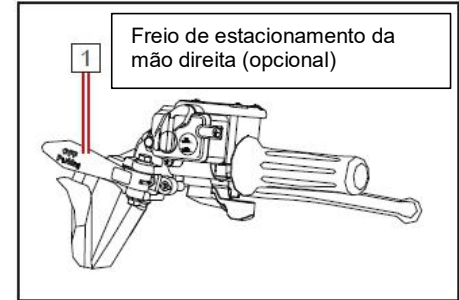

MANUTENÇÃO & LUBRIFICAÇÃO

Ajuste da altura do pedal de freio

NOTA

A parte superior do pedal de freio deve estar posicionada a 95mm ~ 100mm acima do topo do apoio para os pés. Caso contrário, peça ao seu revendedor para fazer o ajuste.

PERIGO

Após a manutenção:

- Certifique-se de que os freios funcionem livre de problemas e que a folga esteja correta.
- Certifique-se de que os freios não estejam se arrastando.
- Todo o ar deve ser retirado do sistema de freio. A substituição de componentes do freio requer conhecimento profissional. Estes procedimentos devem ser executados pela sua concessionária.

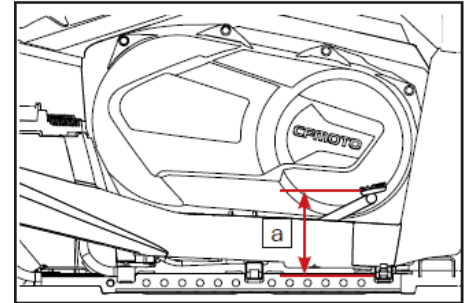

Interruptor da luz do pedal de freio

Em caso de falha na luz do freio, verifique se o conjunto ou o cabo do interruptor está corretamente preso.

MANUTENÇÃO & LUBRIFICAÇÃO

Inspeção e lubrificação do cabo

⚠️ ALERTA

Inspeccione os cabos com frequência. Substitua os cabos danificados. Lubrifique a parte interna e as extremidades dos cabos. Se os cabos não funcionarem de maneira adequada, peça ao seu revendedor para os substituir.

NOTA

Lubrificante recomendado: SAE 10W/30

Lubrificação do Pivô da Suspensão

Lubrifique os pivôs superior e inferior da suspensão:

- Adicione graxa nos bicos de graxa (1) do pivô superior e inferior da suspensão traseira localizados na estrutura com uma pistola de graxa até que a graxa flua levemente da bucha.
- Adicione graxa nos bicos de graxa do pivô superior e inferior da suspensão dianteira com uma pistola de graxa até que a graxa flua levemente da bucha.

NOTA

- Lubrificante recomendado: All Season Grease

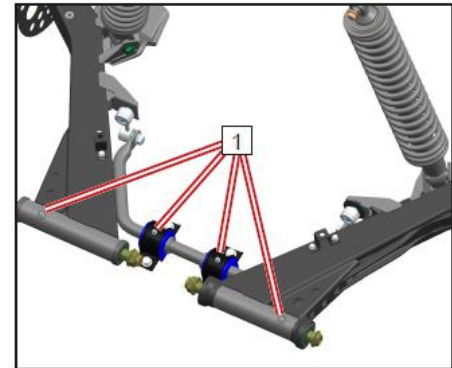

MANUTENÇÃO & LUBRIFICAÇÃO

Roda e Pneus

Remoção e instalação

Remoção

1. Solte as porcas da roda (1).
2. Eleve o veículo e coloque um suporte adequado abaixo da estrutura do veículo.
3. Remova as porcas da roda.
4. Remova a roda.

Instalação

1. Instale a roda e as porcas.

NOTA

- Porcas cônicas são usadas para as rodas dianteiras e traseiras. Instale a porca com o seu lado cônico virado para a roda.
 - A marca de seta no pneu deve apontar para a direção de rotação da roda.
2. Abaixue o ATV para que as rodas encostem no chão.
 3. Aperte as porcas da roda conforme o torque especificado.

NOTA

Torque das porcas das rodas

Dianteira: 52.4lb-ft~59lb-ft (70 N•m~80 N•m)

Traseira: 52.4lb-ft~59lb-ft (70 N•m~80 N•m)

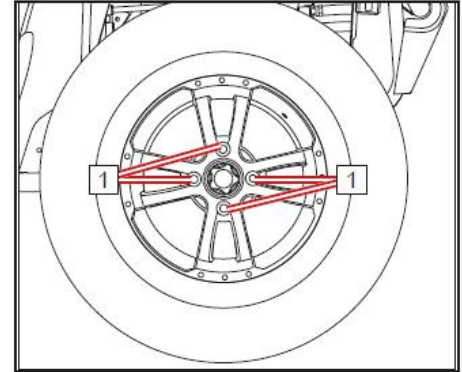

MANUTENÇÃO & LUBRIFICAÇÃO

Pressão do pneu

Inspeccione a pressão do pneu antes da operação:

Dianteiro: 6.5 psi (45kPa)

Traseiro: 6.5 psi (45kPa)

Banda de rodagem

Inspeccione a banda de rodagem do pneu regularmente e substitua os pneus se a banda de rodagem mínima for menor que:

Banda de rodagem mínima: 3/32 in. (3.0mm)

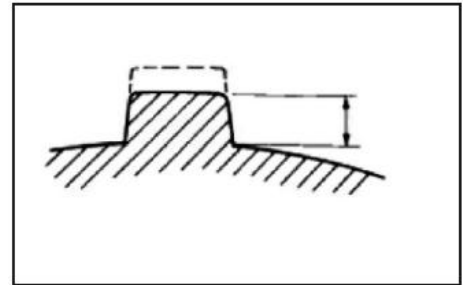
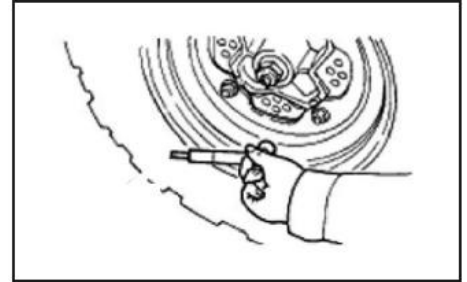

MANUTENÇÃO & LUBRIFICAÇÃO

Bateria

Esta máquina está equipada com uma bateria de baixa manutenção, localizada sob a tampa de acesso frontal. Portanto, não é necessário verificar o eletrólito ou adicionar água destilada na bateria. Se parecer que a bateria está sem carga, consulte o seu revendedor.

NOTA: Especificação da bateria: 12V 30Ah

ALERTA

Não tente remover as tampas de vedação das células da bateria. Você poderá danificar a bateria.

PERIGO

Evite o contato da bateria com a pele, olhos ou roupas. Proteja os olhos quando estiver trabalhando perto de uma bateria. Mantenha a bateria fora do alcance de crianças.

Antídoto:

EXTERNO: Lave com água. **INTERNO:** Beba grandes quantidades de água ou leite. Beba leite de magnésia, ovo batido ou óleo vegetal. Procure assistência médica imediata.

OLHOS: Lave com água por 15 minutos e procure assistência médica imediata. Mantenha a bateria longe de faíscas, chamas, cigarros ou outras fontes de ignição. Ao manusear ou recarregar a bateria, ventile bem a área.

Diretrizes para a manutenção da bateria:

- Se o veículo não será mais utilizado por um mês ou mais, remova a bateria e a armazene em um local fresco e seco. Recarregue completamente a bateria antes da reinstalação.
- Um carregador de bateria especial (baixa voltagem constante/ampere) é necessário para recarregar a bateria. Utilizar um carregador de bateria convencional pode encurtar a vida útil da bateria.
- Certifique-se de conectar as fiações e cabos corretamente ao instalar a bateria no veículo novamente. VERMELHO ('+' positivo) / PRETO ('-' negativo). Sempre desconecte o cabo VERMELHO ('+' positivo) por último durante a remoção e reconecte-o primeiro durante a instalação.
- Conexões corroídas podem ser limpas com uma mistura de bicarbonato e água.

MANUTENÇÃO & LUBRIFICAÇÃO

Substituição de Fusíveis e Relés

1. O fusível principal (1), o painel de fusíveis (2) e o painel de relé (3) estão localizados sob a tampa de acesso frontal.
2. Se o fusível estiver queimado, desligue o interruptor principal e o troque por um novo de acordo com a amperagem especificada. Em seguida, ligue os interruptores. Se o fusível queimar imediatamente, consulte a sua concessionária.

ATENÇÃO

Sempre utilize o fusível conforme a especificação.

Não use qualquer outro tipo de material condutor no lugar do fusível.

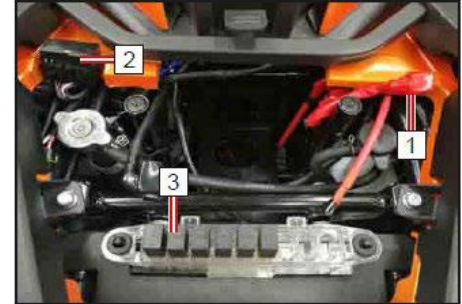

MANUTENÇÃO & LUBRIFICAÇÃO

⚠️ ALERTA

Para evitar curto-circuito acidental, desligue o interruptor principal ao verificar ou substituir um fusível.

Substituição da lâmpada do farol

NOTA: O farol e a lanterna traseira são lâmpadas de LED que não podem ser reparadas quando apresentarem falha ou forem danificados. Peça ao seu revendedor que substitua o conjunto inteiro quando a lâmpada de LED estiver com problema.



MANUTENÇÃO & LUBRIFICAÇÃO

Ajustando o foco do farol

⚠️ ALERTA

É aconselhável que a sua concessionária faça este ajuste. Girar os parafusos de ajuste para elevar ou abaixar o feixe.

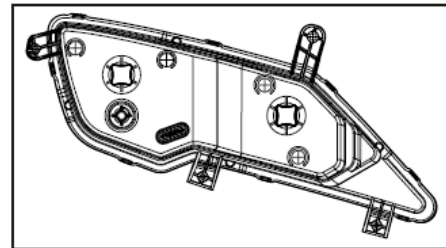

Substituição da luz traseira/freio:

A luz traseira/freio é de LED e não pode ser substituída separadamente. Substitua todo o conjunto conforme necessário.

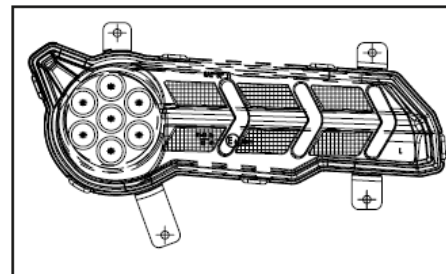

MANUTENÇÃO & LUBRIFICAÇÃO

Ajuste da suspensão dianteira e traseira

Amortecedor padrão

A pré-carga da mola pode ser ajustada de acordo com o peso do piloto e com as condições de condução.

NOTA

Ao ajustar os amortecedores traseiros, as rodas traseiras precisam ser removidas.

Ajuste a pré-carga da mola da seguinte maneira. Para aumentar a pré-carga da mola, gire o anel de ajuste na direção de (a).

Para diminuir a pré-carga da mola, gire o anel de ajuste em direção de (b).

NOTA

Uma chave especial (se não fornecida no kit de ferramentas) pode ser adquirida junto a concessionária para fazer esse ajuste.

Posição de pré-carga padrão: (B)

A- Mínima (macio)

E- Máximo (duro)

NOTA

Ajuste os amortecedores do lado esquerdo e direito com a mesma configuração.

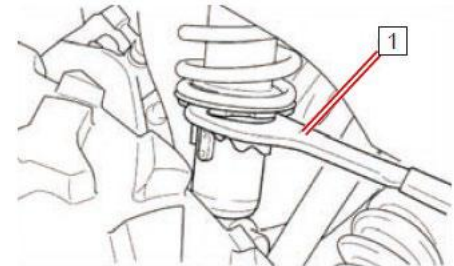
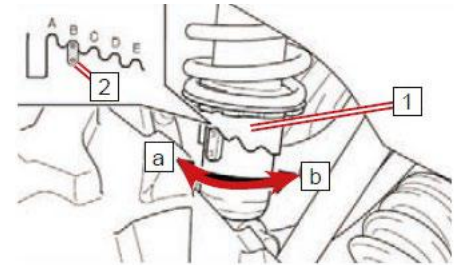

MANUTENÇÃO & LUBRIFICAÇÃO

Ajuste do amortecedor de gás

Opção 1 - procedimento de ajuste do amortecedor

Ajuste da mola:

Solte a contraporca (2). Gire a porca de ajuste (3) até alcançar a dureza adequada. Aperte a porca a contraporca.

Ajuste do retorno do amortecedor:

Gire o ajustador (4) para o lado SLOW até o fim, depois vire para o lado FAST até que esteja adequado ao seu conforto.

Ajuste de pressão do amortecedor:

Gire o ajustador (1) para o lado DURO e, em seguida, para o lado MACIO até que esteja adequado para o seu conforto.

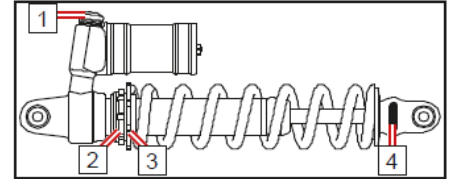

Opção 2 - procedimento de ajuste do amortecedor

Ajuste da mola:

Solte a contraporca (3). Gire a porca de ajuste (2) até alcançar a dureza adequada. Aperte a porca a contraporca.

Ajuste da redefinição do amortecedor:

Gire o ajustador (1) para o lado SLOW até o fim, depois vire para o lado FAST até que esteja adequado ao seu conforto.

Não é possível ajustar a pressão do amortecedor na opção (2).

NOTA

Ajuste os amortecedores do lado esquerdo e direito com a mesma configuração.

MANUTENÇÃO & LUBRIFICAÇÃO

ALERTA

Podem ocorrer enormes danos ao motor se o veículo não for completamente inspecionado após a imersão na água. Leve o veículo à sua concessionária antes de ligar o motor. Por exemplo, se o motor não for manuseado corretamente após a imersão, a partida danificará o motor.

LIMPEZA & ARMAZENAMENTO

Limpendo o ATV

Manter seu veículo limpo não só melhorará a aparência dele, mas também poderá prolongar a vida útil de vários componentes. Com as devidas precauções, o seu ATV pode ser limpo como um automóvel.

Lavando o ATV

A melhor e mais segura maneira de limpar seu veículo é com uma mangueira de jardim e um balde com sabão neutro e água. Usando uma luva para profissionais de lavagem limpe primeiro a parte superior do veículo e depois as partes inferiores. Enxágue com água constantemente e seque o veículo com uma camurça para evitar pontos de água.

NOTA

Se as etiquetas de aviso e segurança forem danificadas, entre em contato com o revendedor para substituí-las.

A CFMOTO não recomenda o uso de um sistema de lavagem de carro de alta pressão para lavar o seu ATV. Se um sistema de alta pressão for utilizado, tenha muito cuidado para evitar danos aos adesivos, rolamentos das rodas, vedações da transmissão, painéis da carroceria, freios, etiquetas de advertência, sistema de admissão do filtro de ar, sistema elétrico, etc. Não permita que a água entre no filtro de ar.

NOTA

Lubrifique todas as conexões imediatamente após a lavagem e deixe o veículo em funcionamento até a água, que pode ter entrado no motor ou sistema de escape, evaporar.

LIMPEZA & ARMAZENAMENTO

Encerando o ATV

Seu veículo pode ser encerado com qualquer cera automotiva não abrasiva. Evite o uso de produtos de limpeza agressivos, pois eles podem riscar o acabamento do corpo do veículo.

ATENÇÃO

Determinados produtos, incluindo repelentes de insetos e produtos químicos, danificarão as superfícies de plástico. Tenha cuidado ao usar esses produtos perto das superfícies plásticas.

Executando reparos

Faça os reparos necessários no seu veículo antes de armazená-lo para evitar mais danos na próxima vez em que for operá-lo.

Verifique os pneus

Inspeccione o desgaste e as condições gerais do pneu. Encha os pneus conforme a pressão de ar especificada.

LIMPEZA & ARMAZENAMENTO

Óleo e Filtro

Aqueça o motor então, desligue o motor e troque o óleo e o filtro.

Filtro de Ar / Caixa de Ar

Inspecione e limpe ou substitua o filtro de ar. Limpe a caixa de ar e drene o tubo de sedimentos.

Verifique os níveis de fluido

Inspecione os seguintes níveis de fluido e troque, se necessário:

- Carcaça de transmissão dianteira
- Carcaça de transmissão traseira
- Fluido de freio (troque a cada dois anos ou conforme necessário se o fluido estiver escuro ou contaminado)
- Líquido arrefecedor (troque a cada dois anos ou conforme necessário se o líquido arrefecedor estiver contaminado)
- Nível de Combustível (adicione o estabilizador de combustível de acordo com as instruções no rótulo do produto)

Estabilize o combustível

Encha o tanque de combustível com combustível novo que tenha sido tratado com estabilizador de combustível de acordo com as instruções do rótulo do produto. Não permita que combustível não tratado permaneça no tanque por mais de 30 dias, pois o combustível começa a se degradar e pode causar danos aos componentes do sistema de combustível.

Armazenamento da bateria

Remova a bateria do veículo e verifique se ela está totalmente carregada antes de armazená-la. Proteja a bateria de temperaturas congelantes que possam danificá-la.

Lubrificação

Inspecione todos os cabos e lubrifique com lubrificante para cabos de acordo com as instruções da etiqueta do produto. Lubrifique os pontos de pivô do veículo com graxa all season.

LIMPEZA & ARMAZENAMENTO

Preparando o motor para o armazenamento

1. Remova o painel lateral esquerdo para acessar a vela de ignição.
2. Remova as velas de ignição, gire o pistão até a parte inferior de seu curso e derrame aproximadamente 2 oz. (15 mL ~ 20 mL) de óleo de motor SAE15W~40/SG na abertura.

NOTA

Faça isso com cuidado! Se você errar o orifício da vela de ignição, o óleo será drenado da cavidade da vela de ignição e parecerá um vazamento de óleo. Para acessar o orifício da vela de ignição, use uma seção de mangueira limpa e uma pequena garrafa de plástico com a quantidade determinada de óleo.

3. Reinstale a vela de ignição. Aperte a vela de ignição conforme especificação.
4. Ligue o motor várias vezes lentamente. O óleo será forçado para dentro e ao redor do pistão. Os anéis do pistão e o cilindro serão revestidos com uma película protetora de óleo.
5. Reinstale a tampa da vela de ignição e o painel lateral.

NOTA

Dar a partida no motor durante o período de armazenamento irá desestruturar a película protetora causando possíveis danos. Corrosão poderá ocorrer. Nunca ligue o motor durante o período de armazenamento.

LIMPEZA & ARMAZENAMENTO

Líquido Anticongelante para o Motor

Teste a força do líquido de arrefecimento do motor e troque se necessário. O líquido arrefecedor deve ser substituído a cada dois anos.

Área e Capa de Armazenamento

Calibre os pneus conforme a pressão especificada e eleve o ATV deixando os pneus a 30mm ~ 40mm do solo. Certifique-se de que a área de armazenamento seja bem ventilada e cubra a máquina com uma capa protetora de ATV.

NOTA

Não use materiais plásticos ou revestidos. Estes materiais não permitem a ventilação suficiente para evitar a condensação e podem promover a corrosão e a oxidação.

LIMPEZA & ARMAZENAMENTO

Transportando o ATV

Siga estes procedimentos ao transportar o veículo:

- Desligue o motor e retire a chave para evitar a perda durante o transporte.
- Certifique-se de que a tampa do combustível esteja instalada e presa corretamente.
- Assegure-se de que o assento esteja instalado e preso corretamente.
- Coloque a transmissão em qualquer posição, exceto na posição de estacionamento, e bloqueie as rodas dianteiras e traseiras para evitar que o veículo se mova.
- Prenda a parte dianteira e traseira da estrutura do veículo ao transportá-lo para evitar que o veículo deslize ou se mova durante o transporte.

ATENÇÃO

Nunca transporte o ATV com o seletor de marchas na posição de estacionamento. Isso causará danos na transmissão.

SOLUÇÃO DE PROBLEMAS

Evitando problemas de componentes e correia do CVT

A vida útil da embreagem e da correia CVT pode ser drasticamente prolongada ao evitar os seguintes erros operacionais comuns:

Razão da Falha CVT	Como Evitar a Falha
Tentar colocar o veículo na caçamba de uma camionete ou caminhão ou em um reboque alto em marcha alta.	Mude a transmissão para marcha lenta ao carregar o ATV para evitar a queima da correia.
Começar a subir uma ladeira íngreme em marcha alta.	Ao começar a subir uma ladeira, use a marcha baixa ou desmonte do ATV (depois de aplicar o freio de estacionamento) e realize o procedimento de curva em K.
Conduzir constantemente em baixa RPM dirigindo um pouco acima da RPM de engate da embreagem ou em baixa velocidade (aproximadamente 3-6 mph ou 5-10 km/h) quando em marcha alta.	A marcha baixa é altamente recomendada para resfriar a temperatura de operação do CVT e aumentar a vida útil dos componentes. Dirija a uma velocidade mais alta ou use a marcha baixa com maior frequência.
Aquecimento insuficiente do CVT quando exposto à baixas temperaturas.	Aqueça o motor antes de operar o veículo, a correia de transmissão ficará mais flexível e evitará a queima.
Engate da embreagem CVT lento/frouxo	Use o acelerador rapidamente e efetivamente para um engate eficiente da embreagem CVT.
Rebocar/puxar em baixa RPM ou baixa velocidade.	Use apenas a marcha baixa.
Uso para serviços de utilidade, limpeza de neve, sujeita, etc.	Use apenas a marcha baixa.
Veículo com carga pesada operando em baixa velocidade	Use apenas a marcha baixa.

SOLUÇÃO DE PROBLEMAS

Razão da Falha CVT	Como Evitar a Falha
Ficar preso na lama ou na neve.	Mude a transmissão para a marcha baixa e acelere cautelosamente de forma rápida e agressiva para engatar a embreagem. ⚠ ALERTA: Aceleração excessiva pode causar perda de controle e capotamento do veículo.
Passar por cima de objetos grandes de uma posição parada.	Mude a transmissão para a marcha baixa e acelere cautelosamente de forma rápida e agressiva para engatar a embreagem. Aceleração excessiva pode causar perda de controle e capotamento do veículo.
Correia patinando devida a água ou neve dentro do sistema CVT.	Drene a água do alojamento do CVT e seque o CVT, se possível, ou entre em contato com a sua concessionária.
Superaquecimento dos componentes da CVT causando mau funcionamento.	Contate a sua concessionária para a inspeção dos componentes do CVT.

SOLUÇÃO DE PROBLEMAS

O motor não dá partida

Razão da Falha	Como Evitar a Falha
Mau desempenho do motor.	Verifique se há velas sujas ou material estranho no tanque de gasolina, nas linhas de combustível ou no acelerador. Entre em contato com a concessionária para obter assistência.
Desarme do circuito	Reinicie o circuito ou substitua o fusível
Baixa tensão da bateria	Recarregue a bateria para 12,8 VDC
Conexões soltas na bateria	Verifique todas as conexões e as aperte
Conexões dos solenoides soltas	Verifique todas as conexões e as aperte

Barulhos no motor

Razão da Falha	Como Evitar a Falha
Má qualidade do combustível ou baixa octanagem	Substitua pelo combustível recomendado
Tempo de ignição incorreto	Consulte sua concessionária.
Folga ou grau térmico incorreto da vela de ignição	Ajuste a folga conforme as especificações ou substitua as velas

SOLUÇÃO DE PROBLEMAS

O motor desliga ou perde potência

Razão da Falha	Como Evitar a Falha
Motor superaquecido	Limpe a grade do radiador e o núcleo, se equipado. Limpe o exterior do motor. Consulte sua concessionária.

SOLUÇÃO DE PROBLEMAS

Motor dá a partida, mas não liga

Razão da Falha	Como Evitar a Falha
Sem combustível	Reabasteça
Válvula ou filtro de combustível entupido	Inspecione e limpe ou substitua
Água presente no combustível	Drene o sistema de combustível e reabasteça
A válvula de combustível não está funcionando	Substituir
Combustível velho ou não recomendado	Troque o combustível
Vela de ignição suja ou defeituosa	Inspecione a vela de ignição, substitua se necessário
Sem faísca na vela de ignição	Inspecione a vela de ignição, verifique se o interruptor de parada está ligado
Cárter cheio de água ou de combustível	Consulte sua concessionária imediatamente
Uso excessivo do afogador	Inspecione, limpe e/ou substitua as velas de ignição
Injetor de combustível entupido	Limpe ou substitua o injetor de combustível
Baixa tensão da bateria	Recarregue a bateria para 12,8 VDC
Falha mecânica	Consulte sua concessionária.

SOLUÇÃO DE PROBLEMAS

Estouros no motor

Razão da Falha	Como Evitar a Falha
Faísca fraca das velas de ignição	Inspeção, limpe e/ou substitua as velas de ignição
Folga ou grau térmico incorreto da vela de ignição	Ajuste a folga conforme as especificações ou substitua as velas
Combustível velho ou não recomendado	Troque o combustível
Cabos da vela instalados incorretamente	Consulte sua concessionária.
Tempo de ignição incorreto	Consulte sua concessionária.
Falha mecânica	Consulte sua concessionária.

O Motor Funciona de Forma Irregular, Enguiça ou Falha

Razão da Falha	Como Evitar a Falha
Vela de ignição suja ou defeituosa	Substitua pelo combustível recomendado
Cabos das velas gastos ou com defeito	Consulte sua concessionária.
Folga ou grau térmico incorreto da vela de ignição	Ajuste a folga conforme as especificações ou substitua as velas
Conexões soltas da ignição	Verifique todas as conexões e as aperte
Água presente no combustível	Troque o combustível
Baixa tensão da bateria	Recarregue a bateria para 12,8 VDC

SOLUÇÃO DE PROBLEMAS

O Motor Funciona de Forma Irregular, Enguiça ou Falha

Razão da Falha	Como Evitar a Falha
Duto de ventilação tanque de comb. enroscado/obstruído	Inspeção e substitua
Combustível incorreto	Substitua pelo combustível recomendado
Filtro de ar entupido	Inspeção e limpe ou substitua
Avaria no limitador de velocidade de marcha ré	Consulte sua concessionária.
Avaria no controle eletrônico do acelerador	Consulte sua concessionária.
Outra falha mecânica	Consulte sua concessionária.
Causa de Mistura de Combustível Rica ou Pobre	Solução
Combustível baixo ou contaminado	Adicione ou troque o combustível, limpe o sistema de combustível
Combustível de baixa octanagem	Substitua pelo combustível recomendado
Filtro de combustível entupido	Substitua o filtro
Alta octanagem do combustível	Substitua por combustível de baixa octanagem

SOLUÇÃO DE PROBLEMAS

O motor desliga ou perde potência

Razão da Falha	Como Evitar a Falha
Sem combustível	Reabasteça
Duto de ventilação tanque de comb. enroscado/obstruído	Inspecione e substitua
Água presente no combustível	Troque o combustível
Vela de ignição suja ou defeituosa	Inspecione, limpe e/ou substitua as velas de ignição
Cabos das velas gastos ou com defeito	Consulte sua concessionária.
Folga ou grau térmico incorreto da vela de ignição	Ajuste a folga conforme as especificações ou substitua as velas
Conexões soltas da ignição	Verifique todas as conexões e as aperte
Baixa tensão da bateria	Recarregue a bateria para 12,8 VDC
Filtro de ar entupido	Inspecione e limpe ou substitua
Avaria no limitador de velocidade de marcha ré	Consulte sua concessionária.
Avaria no controle eletrônico do acelerador	Consulte sua concessionária.
Outra falha mecânica	Consulte sua concessionária.

SOLUÇÃO DE PROBLEMAS

Luz Indicadora de Mau Funcionamento do EFI

O sistema de injeção de combustível do seu veículo contém um recurso de autodiagnóstico que apresentará uma série de lampejos de 4 dígitos da luz indicadora de mau funcionamento (MIL) se um problema for detectado. Caso a luz do sistema EFI acenda, pare imediatamente de operar o veículo e entre em contato com a sua concessionária.

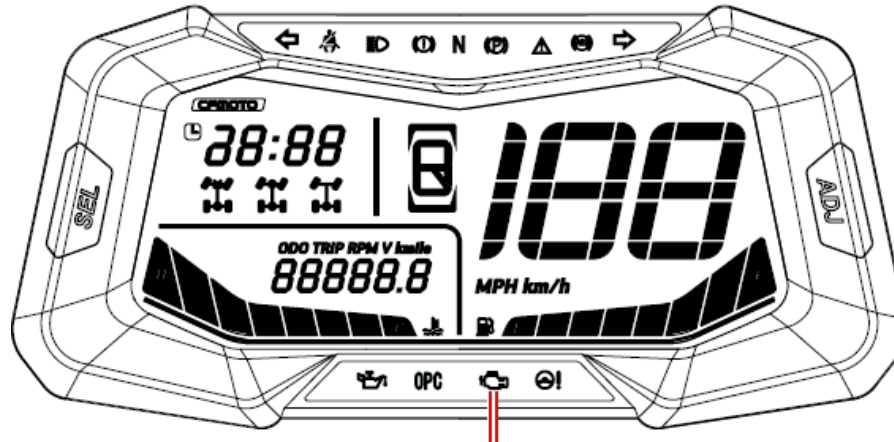

Indicador de Mau Funcionamento EFI

A sua concessionária possui a ferramenta especial para ler os códigos de diagnóstico. Quaisquer códigos exibidos desaparecerão assim que o problema tiver sido diagnosticado e reparado pela concessionária.

SOLUÇÃO DE PROBLEMAS

Sistema EPS

O sistema eletrônico de direção hidráulica em seu veículo contém um recurso de autodiagnóstico que acenderá a luz indicadora de mau funcionamento (MIL) se um problema for detectado. Durante a normal operação, o indicador EPS acenderá depois que a chave de ignição for colocada em ON, porém o EPS ainda não funcionará. Quando o motor for ligado, o indicador EPS se apagará e o EPS começará a funcionar.

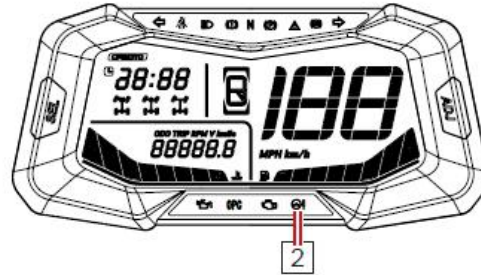
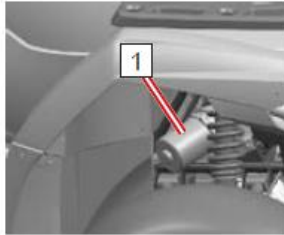

Código do Problema

Cada código de problema consiste em 2 dígitos indicados pelos tempos de flash longo e flash curto do indicador EPS. Flashes longos representam o dígito das dezenas.

Flashes curtos representam um dígito único. Duração do flash longo: 2 seg.

Duração do flash curto: 1 seg.

Intervalo entre flash: 1 seg.

O ciclo de flashes se repetirá após a luz indicadora EPS ser desligada por 3 segundos.

NOTA: Em caso de falha no EPS, não desmonte o sistema EPS. Verifique se a fiação de alguma conexão se soltou ou se o fusível queimou. Caso contrário, entre em contato com a concessionária autorizado para manutenção.

SOLUÇÃO DE PROBLEMAS

Diagnóstico e Solução de Falhas no EPS

Nº Ref	Falha	Possível causa	Reparo
1	Sem assistência no volante	Conexão imprópria do plugue	Verifique os plugues e as conexões
		Fusível queimado	Substituir o fusível
		Falha do controlador, do motor ou do sensor	Contate a concessionária autorizada e substitua as peças.
2	Assistência assimétrica do volante ao virar para a esquerda e direita	Saída incorreta de tensão do sensor	Contate a concessionária autorizada para o ajuste ou substituição
		Falha no controlador, motor ou sensor	Contate a concessionária autorizada e substitua as peças.
3	Balanço no volante	Conexões erradas nos terminais do motor	Altere a conexão do terminal dos fios vermelho e preto
		Falha no controlador ou sensor	Entre em contato a concessionária e substitua as peças
4	Assistência de direção com baixa potência	Uso excessivo do afogador	Recarregue ou substitua a bateria
		Falha no motor	Contate a concessionária autorizada para a substituição
		Baixa pressão nos pneus dianteiros	Infle os pneus conforme a pressão requerida
5	Ruído no sistema	Falha no motor	Inspeção, limpe e/ou substitua as velas de ignição
		Peças do sistema de direção desgastadas e com grande folga.	Substitua as peças relacionadas.
		Montagem incorreta das peças da coluna de direção ou do conjunto mecânico	Verifique e aperte todos os parafusos.

ESPECIFICAÇÕES TÉCNICAS

Itens	Especificações
	CF1000AU
Comprimento Total	2310mm
Largura Total	1250mm
Altura Total	1420mm
Base da Roda	1480mm
Distância mínima ao solo	285mm
Raio de Viragem Mínimo	7600mm
Peso Base (com óleo do motor e tanque cheio)	480kg
Modelo do motor	2V91W-A
Tipo de motor	V-twin, 4 tempos, refrigerado a líquido, 8 válvulas, SOHC
Diâmetro x Curso	91mm×74mm
Deslocamento	962,6mL
Taxa de compressão	10.6:1
Tipo de Partida	Partida elétrica

ESPECIFICAÇÕES TÉCNICAS

Itens	Especificações
Óleo do motor:	2310mm
Óleo do motor: Tipo Volume do óleo do motor: Volume total do óleo do motor Troca de óleo com filtro	SAE 15W/40 SG 2.6 L 2.5 L
Óleo da transmissão Tipo Troca Periódica do Óleo	SAE 75W/90 GL-5 0,6L
Óleo da carcaça de transmissão traseira Tipo Volume Troca Periódica do Óleo	SAE 80W/90 GL-5 0,40 L
Óleo da carcaça de transmissão dianteira Tipo Volume Troca Periódica do Óleo	SAE 80W/90 GL-5 0,25 L
Filtro de Ar	Esponja e elemento de filtro de papel

ESPECIFICAÇÕES TÉCNICAS

Itens		Especificações	
Tipo de Combustível Capacidade do Tanque Quantidade reversa de combustível		Gasolina sem chumbo com octanagem mínima de 89 ou superior 30 L 4,0 L	
Vela de ignição: Tipo Folga da vela de ignição		DCPR8E (NGK) 0,8mm~ 0,9 mm	
Transmissão	Tipo de embreagem	Automática centrífuga e seca	
	Transmissão	CVT + mudança de marcha	
	Troca de Marcha/Sequência	Manual/L-H-N-R-P	
	Proporção CVT	2,88 ~ 0,70	
	Proporção Transmissão	Final	1,333 (20/15)
	Secundária	1,952(41/21)	
Total		L: 43/17 = 2,529 H:32/28 = 1,143 R: 29/13 = 2,231	
Chassis Quadro Ângulo de caster Deslocamento do pino mestre		Tubo de aço 9°52' 25,5 mm	

ESPECIFICAÇÕES TÉCNICAS

Itens	Especificações
Pneu: Tipo Tamanho Pneu dianteiro Pneu traseiro	Pneu sem câmara (Tubeless) 26×8-14 / 26×9-14 26×10-14 / 26×11-14
Pressão do pneu: Pneu dianteiro Pneu traseiro	45 kPa 45 kPa
Sistema de freios: Freio dianteiro Tipo Operação Freio traseiro Tipo Operação	Disco duplo Operado pela mão direita Disco duplo Operado com o pé direito
Suspensão: Suspensão dianteira Suspensão traseira	Duplo A-arm independente Duplo A-arm independente

ESPECIFICAÇÕES TÉCNICAS

Itens	Especificações
Amortecedor: Amortecedor dianteiro Amortecedor traseiro	Mola helicoidal/Amortecimento a óleo ou Mola helicoidal + Amortecimento a óleo/gás Mola helicoidal/Amortecimento a óleo ou Mola helicoidal + Amortecimento a óleo/gás
Deslocamento da roda: Deslocamento roda dianteira Deslocamento roda traseira	180 mm 190 mm
Sistema elétrico Ignição Volante	ECU A/C magneto
Tipo do farol Farol	LED 12V 7W×2 LED 12V 12W×2
Luz de posição dianteira / Luz diurna	LED 12V 3W ×2
Luz traseira / Luz de freio	LED 12V/4.8W 2 12V/3W 2× ×
Capacidade da bateria	12V 30Ah

ESPECIFICAÇÕES TÉCNICAS

Itens	Especificações	
Painel de Controle	Luz indicadora "N"	Verde / LED
	Indicador "R"	LCD
	Indicador "P"	LCD
	Indicador "H"	LCD
	Indicador "L"	LCD
	Luz do painel	LCD
	Luz indicadora de seta	Verde / LED / (função reservada)
	Luz indicadora de farol alto	Azul / LED
	Indicador de anulação	Vermelho / LED
	Indicador 2WD / 4WD	LCD
	Indicador temp. de água	LCD
	Indicador de combustível	LCD
	Luz indicadora de problema EFI	LED

ESPECIFICAÇÕES TÉCNICAS

Nº Ref	Item	Especificação
1	Tipo de motor	Verifique os plugues e as conexões
2	Tensão nominal	Contate a concessionária autorizada para o ajuste ou substituição
3	Máx Corrente (Max) de Entrada ao Controlador	Entre em contato a concessionária e substitua as peças
4	Potência do Motor	Infle os pneus conforme a pressão requerida
5	Máx Torque de Saída	4 N•m
6	Tipo de Redutor	Redutor rosca sem-fim
7	Proporção de redução	21
8	Máx Torque de Saída do Driver	80 N•m
9	Sensor de Torque	Potenciômetro magnético sem contato
10	Rigidez da Haste de Torção	8 N•m
11	Ângulo de Operação do Sensor de Torque	$\pm 3^\circ$
12	Faixa da Temp. de Operação do Conjunto EPS	-40 °C~ +60 °C
13	Grau de proteção do EPS	IP67

GARANTIA LIMITADA DA CFMOTO PARA O BRASIL

Prezado(a) Cliente,

Obrigado por ter adquirido um produto CFMOTO, se algum componente do seu veículo apresentar defeitos de material ou mão de obra dentro dos termos e condições desta Garantia Limitada, o componente defeituoso será reparado ou substituído (à escolha da CFMOTO) sem encargos sobre peças e/ou mão de obra em qualquer revendedor autorizado localizado nos Estados Unidos. A Garantia Limitada CFMOTO está sujeita aos seguintes termos e condições:

TERMOS & CONDIÇÕES DE GARANTIA

1. **DURAÇÃO DA GARANTIA:** A duração do período de garantia é de um (1) ano a partir da data da compra do novo veículo de um revendedor autorizado CFMOTO Brasil. Esta cobertura de garantia é invocada a partir da compra e uso dos veículos CFMOTO apenas dentro dos Estados Unidos continentais. Durante o período de garantia, a CFMOTO Brasil cobrirá os custos de peças e mão de obra incorridos por um revendedor autorizado da CFMOTO Brasil, resultantes de um defeito no material e/ou mão de obra de um veículo CFMOTO. Quaisquer veículos utilizados para fins comerciais terão seu período de garantia reduzido para seis (6) meses. Se a CFMOTO Brasil cobrir uma substituição completa do motor ou uma substituição completa do veículo sob esta garantia, o período de garantia não será estendido e permanecerá o mesmo invocado na data de compra original do veículo em questão.

2. **LIMITAÇÕES DA GARANTIA:** A CFMOTO Brasil fornece cobertura de garantia por um (1) ano em todas as peças e mão de obra para todos os seus novos ATVs CFMOTO. No entanto, as seguintes coberturas, exceções e limitações se aplicam a todos os veículos CFMOTO:

GARANTIA LIMITADA DA CFMOTO PARA O BRASIL

A. Um período de cobertura de 30 DIAS DA GARANTIA aplica-se a todos os novos veículos CFMOTO em relação aos seguintes itens:

- Bateria
- Velas de Ignição
- Filtros de Ar
- Filtros de Óleo e Combustível

B. Um período de cobertura de 90 DIAS de GARANTIA aplica-se a todos os novos veículos CFMOTO em relação aos seguintes itens:

- Cinto de Segurança
- Caixa de marchas, CVT e Embreagem
- Cabos do Acelerador e Freio
- Jantes Dianteira e Traseira
- Pneus Dianteiros e Traseiros
- Pastilhas ou Sapatas do Freio Dianteiro
- Discos e Tambores do Freio Dianteiro
- Rolamentos e Vedações da Roda ou da Direção
- Peças de Borracha / Montagens do Motor / Pegadores / Botas
- Alavancas de Freio ou Embreagem
- Pranchas de piso e Pedais de Apoio
- Guincho (se equipado)
- Lâmpadas / Fusíveis
- Peças plástica e defeitos estéticos

GARANTIA LIMITADA DA CFMOTO PARA O BRASIL

3. EXCLUSÕES DA COBERTURA DA GARANTIA: Qualquer dano resultante dos seguintes atos ou circunstâncias não está coberto pela Garantia Limitada da CFMOTO POWERSPORTS, Inc:

- Incêndio
- Colisão
- Roubo
- Desastres naturais inevitáveis
- Armazenamento ou transporte inadequado
- Falha ou negligência em realizar a manutenção periódica do veículo
- Utilização ou pilotagem imprópria ou negligente
- Reparação ou ajuste não autorizado
- Modificações ou atualização de desempenho não autorizadas
- Utilização do veículo como veículo de locação
- Utilização do veículo em competições ou corridas

4. CUIDADO E MANUTENÇÃO DO VEÍCULO: O proprietário do veículo deve fazer uso, manter e cuidar do veículo de forma adequada conforme descrito no Manual do Proprietário da CFMOTO Brasil. Quaisquer reparos incluídos na garantia devem ser realizados exclusivamente por um revendedor autorizado CFMOTO Brasil. Qualquer reparo de garantia realizado por alguém que não seja um revendedor autorizado CFMOTO não estará coberto pela política de garantia limitada da CFMOTO Brasil.

GARANTIA LIMITADA DA CFMOTO PARA O BRASIL

5. TRANSFERÊNCIA OU CONTINUAÇÃO DA GARANTIA: Esta garantia é transferível apenas sob as seguintes condições:

- As informações relativas à transferência devem ser fornecidas a um revendedor autorizado da CFMOTO Brasil, que as transmitirá então à CFMOTO Brasil;
- O modelo completo e o número de série, conforme indicado no documento original de garantia, deve ser fornecido.
- O nome e endereço dos proprietários atuais e dos proprietários novos devem ser fornecidos.
- A data original de entrega do veículo deve ser fornecida.
- O novo proprietário deverá indicar por escrito que recebeu e leu o Manual do Proprietário do veículo e a Política de Garantia da CFMOTO Brasil Política de Garantia.

6. REGISTRO DA GARANTIA: A Concessionária deve preencher um formulário PDI e o registro da garantia do veículo online e fornecer o formulário de registro preenchido à CFMOTO Brasil no prazo de sete (7) dias após a conclusão da venda do veículo. Por favor, observe que nenhuma solicitação de garantia será processada a menos que o formulário de registro online da garantia do produto seja preenchido e o formulário seja entregue pela concessionária à CFMOTO Brasil

7. RESPONSABILIDADES DA CONCESSIONÁRIA: Uma concessionária autorizada CFMOTO deve efetuar os reparos cobertos pela garantia sem qualquer custo para o cliente, mesmo que a concessionária não seja a mesma que tenha vendido o veículo CFMOTO para o cliente, e deve utilizar peças OEM da CFMOTO em todos os reparos de garantia. Todos os veículos vendidos pela concessionária devem ser inspecionados e testados pela concessionária a fim de garantir o desempenho e a operação adequada antes de entregá-lo ao cliente. Nenhum veículo pode ser entregue a um cliente sem antes passar por uma inspeção da concessionária e por um teste operacional.

GARANTIA LIMITADA DA CFMOTO PARA O BRASIL

8. ASSISTÊNCIA AO CLIENTE: Quaisquer dúvidas sobre o seu veículo CFMOTO ou produtos relacionados devem ser dirigidas a uma concessionária autorizada CFMOTO. No entanto, se uma concessionária não estiver disponível para responder às preocupações do cliente ou resolver um problema técnico com um veículo ou produto CFMOTO, os representantes da CFMOTO Brasil podem ser contatados diretamente pelo número (763) 398-2690 ou pelo e-mail: info@cfmoto-us.com.

9. USO COMERCIAL. A duração da garantia para uso comercial será limitada a um período de seis (6) meses, ao invés de um ano como acontece no uso recreativo. Todas as outras condições e limitações serão aplicadas.

10. PNEUS FORNECIDOS COMO EQUIPAMENTO ORIGINAL: Além do fornecido aqui, os pneus do veículo fornecidos como equipamento original são garantidos separadamente pelo fabricante dos pneus ou seus representantes.

11. ISENÇÃO DE RESPONSABILIDADE: NENHUMA GARANTIA EXPRESSA É FORNECIDA PELA CFMOTO BRASIL COM RELAÇÃO AOS VEÍCULOS CFMOTO EXCETO QUANDO ESPECIFICAMENTE ESTABELECIDO NESTE DOCUMENTO. QUALQUER GARANTIA IMPLÍCITA, GARANTIA DE COMERCIALIZAÇÃO, GARANTIA DE ADEQUAÇÃO A UM PROPÓSITO EM PARTICULAR E TODAS AS GARANTIAS IMPLÍCITAS DECORRENTES DE NEGOCIAÇÃO, USO COMERCIAL, POR ESTATUTO OU DE OUTRA FORMA, ESTÃO ESTRITAMENTE LIMITADAS AOS TERMOS DESTA GARANTIA LIMITADA.

GARANTIA LIMITADA DA CFMOTO PARA O BRASIL

12. INTEGRAÇÃO: Esta garantia limitada substitui todas e quaisquer garantias orais, expressas ou escritas, declarações ou compromissos que possam ter sido previamente feitos e contém o acordo integral das partes com respeito à garantia dos veículos CFMOTO. Toda e qualquer garantia não contida no presente Contrato será especificamente excluída. Esta garantia estende-se a cada proprietário original (e subsequente) de qualquer ATV da CFMOTO pelo período de garantia original. Esta garantia limitada será o único e exclusivo recurso disponível ao cliente em relação a cobertura do veículo CFMOTO. No caso de qualquer suposta violação da garantia ou de qualquer ação legal interposto pelo cliente com base em negligência alegada ou outra conduta da CFMOTO POWERSPORTS Inc., ou suas partes relacionadas, o único e exclusivo recurso do cliente será o reparo ou substituição dos componentes defeituosos conforme indicado acima, a menos que de outra forma previsto por lei. Alguns estados não permitem limitações quanto à duração de uma garantia implícita, portanto, a limitação acima pode não se aplicar caso for inconsistente com a lei estadual vigente.

GARANTIA LIMITADA DA CFMOTO PARA O BRASIL

Garantia Limitada do Controle de Emissões EPA e CARB no BRASIL

Esta garantia limitada de emissões é adicional à garantia limitada padrão da CFMOTO Brasil do seu veículo. A CFMOTO Brasil garante que no momento em que é comprado pela primeira vez, este veículo, com certificado de emissões, foi projetado, construído e equipado de acordo com os regulamentos aplicáveis da Agência de Proteção Ambiental do BRASIL (EPA) e da California Air Resource Board (CARB). A CFMOTO Brasil também garante que o veículo não possui defeitos nos materiais e na mão de obra que o façam não cumprir tais regulamentos. O período de garantia para este veículo, com certificação de emissões, iniciasse na data em que o veículo é adquirido pela primeira vez e continua a valer por um período de 500 horas de operação do motor ou 5.000 quilômetros (3.100 milhas) rodados ou 30 meses a partir da data da compra - o que ocorrer primeiro. Esta garantia limitada de emissões cobre componentes cuja falha aumentará as emissões reguladas do veículo e abrange componentes de sistemas cuja única finalidade é controlar as emissões. O reparo ou a substituição de outros componentes não cobertos por esta garantia é de responsabilidade do proprietário do veículo. Esta garantia limitada de emissões não cobre componentes cuja falha não aumente as emissões reguladas do veículo.

Para as emissões dos gases de escape, os componentes relacionados com as emissões incluem quaisquer componentes do motor relacionadas com os seguintes sistemas:

- Sistema de indução de ar (exclui filtros)
- Sistema de combustível (exclui filtros)
- Sistema de ignição (exclui velas de ignição)
- Sistemas de recirculação de gases de escape

As seguintes peças também são consideradas componentes relacionados à emissão de gases do escape:

- Dispositivos de pós-tratamento
- Válvulas de ventilação do cárter
- Sensores
- Unidades de controle eletrônico

GARANTIA LIMITADA DA CFMOTO PARA O BRASIL

As seguintes peças são consideradas componentes relacionados à emissão para a emissão por evaporação:

- Tanque de Combustível
- Tampa de Combustível
- Linha de Combustível
- Conexões das linhas de combustível
- Braçadeiras*
- Válvulas de Alívio de Pressão*
- Válvulas de Controle*
- Solenoides de Controle*
- Controles Eletrônicos*
- Diafragmas de Controle de Vácuo*
- Cabos de Controle*
- Conexões de Controle*
- Válvulas de Purga
- Mangueiras de Vapor
- Separador de Líquido/Vapor
- Canister de Carbono
- Suportes de Montagem do Canister
- Conector da Porta de Purga do Carburador

* Relacionado ao sistema de controle de emissões evaporativas.

O recurso exclusivo para violação desta garantia limitada será, a exclusivo critério da CFMOTO Brasil, o conserto ou a substituição de quaisquer materiais, componentes ou produtos defeituosos.

OS RECURSOS ESTABELECIDOS NESTA GARANTIA LIMITADA SÃO OS ÚNICOS RECURSOS DISPONÍVEIS PARA QUALQUER PESSOA EM RELAÇÃO A VIOLAÇÃO DESTA GARANTIA. A CFMOTO BRASIL NÃO TERÁ QUALQUER RESPONSABILIDADE POR DANOS INCIDENTAIS, CONSEQUENTES OU ESPECIAIS, DE QUALQUER DESCRIÇÃO DECORRENTE DA GARANTIA EXPRESSA OU IMPLÍCITA OU DE QUALQUER OUTRO CONTRATO OU NEGLIGÊNCIA OU ATO ILÍCITO OU DE OUTRA FORMA. ESTA EXCLUSÃO DE DANOS CONSEQUENCIAIS, INCIDENTAIS E ESPECIAIS É INDEPENDENTE E DEVERÁ SUBSTITUIR QUALQUER VEREDICTO ONDE O RECURSO EXCLUSIVO FALHOU EM SEU PROPÓSITO ESSENCIAL.

GARANTIA LIMITADA DA CFMOTO PARA O BRASIL

TODAS AS GARANTIAS IMPLÍCITAS (INCLUINDO, MAS NÃO SE LIMITANDO A, QUALQUER GARANTIA IMPLÍCITA DE COMERCIALIZAÇÃO E ADEQUAÇÃO A UMA FINALIDADE ESPECÍFICA) ESTÃO LIMITADAS À DURAÇÃO DO PERÍODO DE GARANTIA DESCRITO AQUI. A CFMOTO BRASIL RENUNCIA A RESPONSABILIDADE DE TODAS AS GARANTIAS EXPRESSAS NÃO ESTABELECIDAS NESTA GARANTIA.

Alguns estados não permitem limitações quanto à duração de uma garantia implícita, portanto, a limitação acima pode não se aplicar caso for inconsistente com a lei estadual vigente. Esta garantia limitada exclui falhas não causadas por um defeito de material ou de mão de obra. Esta garantia limitada não cobre danos causados por acidentes ou por abuso, manuseio, manutenção ou uso inadequado. Esta garantia limitada também não cobre qualquer motor que tenha sido estruturalmente alterado ou o veículo que foi utilizado em competições de corrida. Esta garantia limitada também não cobre danos físicos, corrosão ou defeitos causados por incêndios, explosões ou outras causas similares que estão além do controle da CFMOTO Brasil. Os proprietários são responsáveis por realizarem a manutenção programada identificada no manual do proprietário. A CFMOTO Brasil pode negar reivindicações de garantia por falhas que tenham sido causadas pela manutenção indevida ou uso indevido do proprietário ou do piloto, por acidentes pelos quais a CFMOTO Brasil não tenha qualquer responsabilidade ou por eventos de força maior. Qualquer oficina ou pessoa qualificada pode realizar a manutenção, substituir ou reparar os dispositivos ou sistemas de controle de emissão em seu veículo. A CFMOTO Brasil recomenda que você entre em contato com um revendedor autorizado CFMOTO Brasil para realizar qualquer serviço que possa ser necessário. A CFMOTO Brasil também recomenda que você use somente peças genuínas da CFMOTO Brasil. É uma violação em potencial da Lei do Ar Limpo se uma peça fornecida por um fabricante de peças de reposição reduzir a eficácia dos controles de emissões do veículo. A adulteração de controles de emissões é proibida por lei federal. Se houver qualquer dúvida sobre os seus direitos e responsabilidades de garantia, contate a CFMOTO Brasil pelo telefone 888-823-6686.

GARANTIA LIMITADA DA CFMOTO PARA O BRASIL

Sistema de Controle de Ruído e Adulteração

Período de garantia: 1.865 milhas (3.000 km)

A lei federal proíbe os seguintes atos ou causa:

- (1) Remover ou tornar inoperante, exceto para fins de manutenção, reparo ou substituição, qualquer dispositivo ou elemento de design para fins de controle de ruído incorporado em qualquer veículo novo antes da sua venda ou entrega para o comprador final ou enquanto estiver em uso ou;
- (2) O uso do veículo após tal dispositivo ou elemento de design ser removido ou tornado inoperante por qualquer pessoa.

ENTRE OS ATOS PRESUMIDOS QUE CONSTITUEM ADULTERAÇÃO, ESTÃO OS ATOS LISTADOS ABAIXO:

Esses atos incluem a adulteração dos seguintes sistemas (ex: modificação, remoção, etc.).

Sistema de exaustão

- Silenciador
- Escape
- Silencioso

Sistema de admissão

- Caixa do filtro de ar
- Elemento do filtro de ar
- Duto de admissão

CARTÃO DE REGISTRO DE INSPEÇÃO	O SERVIÇO DEVE SER REALIZADO DE ACORDO COM O CRONOGRAMA DEFINIDO NO MANUAL DE USO E MANUTENÇÃO DOS PRODUTOS					
NÚMERO DA INSPEÇÃO	1	2	3	4	5	6
Data						
km/milhas						
Carimbo e Assinatura da Concessionária						

CARTÃO DE REGISTRO DE INSPEÇÃO	O SERVIÇO DEVE SER REALIZADO DE ACORDO COM O CRONOGRAMA DEFINIDO NO MANUAL DE USO E MANUTENÇÃO DOS PRODUTOS					
NÚMERO DA INSPEÇÃO	7	8	9	10	11	12
Data						
km/milhas						
Carimbo e Assinatura da Concessionária						

MUDANÇA DE PROPRIEDADE

Se você vender o produto, qualquer remanescente válido da garantia poderá ser transferido para o novo proprietário. Por favor, registre as informações da troca de propriedade abaixo e informe uma concessionária autorizada CFMOTO.

REGISTO DE MUDANÇA DE PROPRIEDADE	2º Proprietário	3º Proprietário	4º Proprietário
NOME DO PROPRIETÁRIO			
ENDEREÇO			
CIDADE			
ESTADO/CEP			
TELEFONE			
E-MAIL			
DATA DA COMPRA			
LEITURA DO ODÔMETRO			
ASSINATURA DO NOVO PROPRIETÁRIO			

CRONOGRAMA DE MANUTENÇÃO

Cronograma de Manutenção Periódica

A manutenção periódica cuidadosa ajudará a manter seu veículo nas condições mais seguras e confiáveis.

A inspeção, os ajustes e a lubrificação dos componentes importantes são explicados na tabela de manutenção.

Inspeção, limpe, lubrifique, ajuste e substitua as peças conforme necessário. Quando a inspeção exigir a reposição de peças, use sempre peças originais disponíveis na concessionária.

NOTA

A manutenção e os ajustes são críticos. Se você não está familiarizado com o serviço de manutenção e com os procedimentos de ajuste, peça a uma concessionária qualificada que realize tais procedimentos e serviços.

Definição de Uso Severo

A CFMOTO define o uso severo do veículo como:

- Imersão frequente em lama, água ou areia
- Uso prolongando do motor em marcha lenta
- Corrida ou alta utilização de RPM ao estilo de corrida
- Operação em clima frio
- Operação prolongada com carga pesada e baixa velocidade

Para um veículo sujeito a uso severo, diminua todos os intervalos de manutenção e serviço em 50%.

NOTA

Preste atenção especial ao nível do óleo. O aumento no nível do óleo durante o clima frio pode indicar contaminação no reservatório de óleo ou no cárter. Troque o óleo imediatamente se o nível do óleo começar a subir. Monitore o nível do óleo e, se continuar aumentando, interrompa o uso e determine a causa ou consulte a concessionária.

Legenda dos Ícones do Cronograma de Manutenção Periódica

Os intervalos de manutenção são baseados em condições médias de condução e uma velocidade média do veículo de aproximadamente 12,4 mph (20 km/h). Veículos sujeitos a uso severo devem ser inspecionados e atendidos com maior frequência.

- ▶ = Realize o procedimento com maior frequência em veículos sujeitos a uso severo.
- = Solicite a uma concessionária autorizada que faça reparos envolvendo este componente ou sistema.
- ◆ = Componentes relacionados às emissões. Solicite a uma concessionária autorizada que faça reparos envolvendo este componente ou sistema.

CRONOGRAMA DE MANUTENÇÃO PERIÓDICA E LEGENDA DOS ÍCONES

ALERTA

A execução indevida dos procedimentos marcados com ■ pode causar falha no componente e levar a lesões graves ou morte. Solicite a uma concessionária autorizada que realize esses serviços.

LUBRIFICAÇÃO RECOMENDADA

Verifique todos os componentes nos intervalos descritos no Cronograma de Manutenção Periódica. Os itens não listados na tabela devem ser lubrificados de acordo com o intervalo geral de lubrificação.

PRINCIPAIS PONTOS DA TABELA DE LUBRIFICAÇÃO

- Troque os lubrificantes com maior frequência caso usar o veículo em condições severas, como na água ou na poeira.
- Use graxa All Season em pontos de articulação.
- Lubrifique a cada 500 km (310,6 milhas) antes de longos períodos de armazenamento, após lavagem sob pressão ou após a submersão do trem de transmissão.

Itens	Especificações	Métodos
Óleo do motor	SAE15W/40 SG	Desparafuse, limpe, insira e remova a vareta para verificar o nível de óleo.
Óleo da transmissão	SAE75W/90 GL-5	Desparafuse, limpe, insira e remova a vareta para verificar o nível de óleo.
Fluido do Freio	DOT4	Mantenha o nível entre as marcações superior e inferior.
Óleo da Carcaça de Transmissão Dianteira	SAE80W/90 GL-5	Mantenha o nível na borda de enchimento
Óleo da Carcaça da Transmissão Traseira	SAE80W/90 GL-5	Mantenha o nível na borda de enchimento
Graxa nos pontos de articulação	Graxa All Season	Pistola de graxa - coloque graxa até que comece a fluir do ponto de articulação.

Legenda dos Ícones - Manutenção

- ▶ = Realize o procedimento com maior frequência em veículos sujeitos a uso severo.
- = Peça a uma concessionária autorizada que realize os reparos que envolvam esse componente.
- ◆ = Componentes relacionados à emissão.

Item	Intervalo de Manutenção (O que ocorrer primeiro)			Observações
	HORAS	CALENDÁRIO	KM (MILHAS)	
■ Volante		Pré-condução		Faça ajustes conforme necessário.
▶ Suspensão dianteira		Pré-condução		
▶ Suspensão traseira		Pré-condução		
Pneus		Pré-condução		
▶ Nível do fluido do freio		Pré-condução		
▶ Curso da alavanca/pedal do freio		Pré-condução		
Sistema de frenagem		Pré-condução		
Rodas/parafusos		Pré-condução		
Parafusos do quadro		Pré-condução		
▶ Nível do óleo do motor		Pré-condução		
▶ Entrada de ar/Filtro de ar				Inspecione e limpe se necessário
▶ Tubo de sedimento da caixa de ar				Drenar sedimentos sempre que visível

	Líquido arrefecedor	50h	Diário	1500(932)	Mudar a cada 2 anos ou 6000 km/200h Verificação inicial: após 20h ou 750km
	Farol / Luz Traseira		Diário		Verifique a operação; aplique graxa dielétrica ao substituir.
♦	Elemento do filtro de ar	50h		1500(932)	Inspeção, limpe a cada 1000 km ou 100 horas. Substituição inicial: 750km ou 25h
	Tubo de saída CVT		Semanal		Drene a água conforme necessário, verifique com maior frequência se operar em condições úmidas.
	Desgaste das pastilhas de freio	10h	Mensal	100(62)	Inspeção periodicamente
	Bateria	20h	Mensal	200(124)	Verificar terminais; limpar; testar.
▶	Óleo da carcaça de transmissão dianteira	25h	Mensal	250(155)	Inspeccionar nível; trocar anualmente
▶	Óleo da carcaça de transmissão traseira	25h	Mensal	250(155)	Inspeccionar nível; trocar anualmente
▶	Óleo da transmissão	25h	Mensal	250(155)	Inspeccionar nível; trocar anualmente
▶	Troca de óleo do motor (amacramento)	20h		250(155)	Troque
▶	Lubrificação geral	50h	3M	500(310)	Lubrificar todos os encaixes, pivôs, cabos, etc.

	Barra do volante	50h	6M	500(310)	Lubrificação
■	Barra do volante	50h	6M	500(310)	Lubrificação
▶	Suspensão dianteira	50h	6M	500(310)	Lubrificação
	Suspensão traseira	50h	6M	500(310)	Lubrificação
	Mudança de marcha	28h	1M	500(310)	Inspeccionar; ajustar; lubrificar;
■	Cabo do Acelerador/Interruptor	50h	6M	500(310)	Inspeccionar; ajustar, lubrificar; substitua se necessário
	Cinto de segurança	50h	6M	1500(932)	Inspeccionar; ajustar; substituir se necessário. Substitua a cada 3000km
	Sistema de arrefecimento	50h	6M	500(310)	Inspeccionar a resistência do líquido arrefecedor sazonalmente; testar a pressão do sistema anualmente
▶	Troca do óleo do motor	100h	12M	3000(1864)	Realizar a troca de óleo no período de amaciamento em 25 horas/750km
▶♦	Mangueiras de combustível	100h	12M	1000(621)	Inspeccionar rota, condição, substituir mangueira de combustível de alta pressão

■♦	Folga da válvula	100h	12M	3000(1864)	Inspecionar; Ajuste inicial: 750km ou 20h
■	Sistema de combustível	100h	12M	1000(621)	Inspecionar tampa do tanque de combustível, bomba de combustível e relé
■	Filtro de óleo	100h	12M	3000(1864)	Troca inicial: 750km ou 20h
▶	Radiador	200h	24M	3000(1864)	Inspecionar; Limpar as superfícies externas
▶	Mangueiras de arrefecimento	100h	12M	1000(621)	Inspecionar; Inicial: 300 km ou 10h
▶	Montagens do motor	100h	12M	3000(1864)	Inspecionar. Inicial: 300km ou 10h
	Tubo de escape e silenciador	100h	12M	1000(621)	Inspecione
	Bobina de ignição	100h	6M	1000(621)	Inspecionar e substituir se necessário
	ECU	100h	12M	1000(621)	Inspecionar a conexão conforme necessário
	Fiação e cabos	100h	12M	1000(621)	Confira o desgaste, a rota e a firmeza; aplique graxa dielétrica nas conexões submetidas a água, lama, etc.

	Embreagens (polias motora e polia movida)	100h	12M	3000(1864)	Inspecionar; limpar; substituir peças gastas.
	Rolamentos da roda	100h	12M	1600(994)	Inspecionar e substituir se necessário
	Fluido do freio	200h	24M	2000(1242)	Trocar a cada dois anos
♦	Vela de ignição	100h	12M	3000(1864)	Troca inicial: 750km ou 20h. Substitua a cada 6000km
	Condição da marcha lenta do motor				Inspecione cada componente 1300 rpm \pm 100 rpm
	Ajuste da convergência				Inspecionar periodicamente; ajustar quando as peças forem substituídas
	Freio auxiliar				Inspecionar diariamente; ajustar conforme necessário
	Foco do farol				Ajustar conforme necessário

FABRICADO POR:

ZHEJIANG CFMOTO POWER CO., LTD.

No.116, Wuzhou Road, Yuhang Economic Development Zone,
Hangzhou 311100, Zhejiang Province

[Tel:86-571-89265799](tel:86-571-89265799)

Fax:86-571-89265788

E-mail: service@cfmoto.com www.cfmoto.cn

MONTADO E DISTRIBUÍDO POR:

CFMOTO DA AMAZÔNIA INDÚSTRIA E

COMÉRCIO DE VEÍCULOS LTDA.

Avenida Presidente Kennedy, 885 GB 12, Morro da
Liberdade, Manaus – AM

CEP: 69.074-695

Tel: (11) 4130-9778

E-mail: contato@cfmoto.com.br

www.cfmoto.com.br